



ΤΙΜΟΚΑΤΑΛΟΓΟΣ
ΑΠΡΙΛΙΟΥ 2022

ΑΠΡΙΛΙΟΥ 2022



ΜΕ ΣΕΒΑΣΜΟ ΣΤΟΝ ΑΝΘΡΩΠΟ
ΚΑΙ ΣΤΟ ΠΕΡΙΒΑΛΛΟΝ

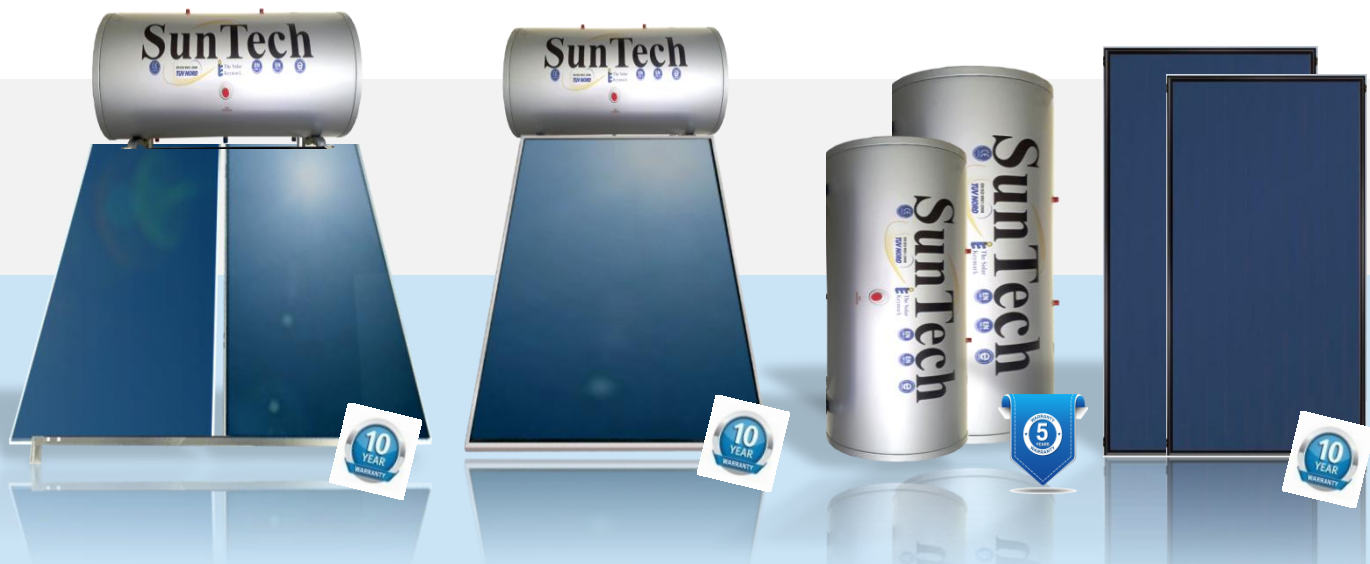

ΗΛΙΑΚΑ ΣΥΣΤΗΜΑΤΑ

Ηλιακά συστήματα του οίκου **SUNTECH** διαθέτουν:

- Μέγιστη Πίεση λειτουργίας 10bar
- Πλαίσιο συλλέκτη από ειδικά σχεδιασμένο χυτό προφίλ αλουμινίου,
- Χάλκινος υδροσκελετός, απορροφητής επιλεκτικός μπλε τιτανίου
- Ειδικά ελαστικά EPDM για απόλυτη στεγανοποίηση.
- Boiler με εξωτερικό περίβλημα από πλαστικοποιημένο χάλυβα RAL 9006
- Εσωτερικό μέρος θερμοδοχείου από χάλυβα πάχους 2,5mm
- Ηλεκτρική αντίσταση 4KW με θερμοστάτη ασφαλείας
- Θερμοστάτη ασφαλείας διπλής επαφής.
- Γαλβανισμένη εν θερμώ Βάση ταράτσας

ΗΛΙΑΚΑ ΣΥΣΤΗΜΑΤΑ 2ΠΛΗΣ ΚΑΙ 3ΠΛΗΣ ΕΝΕΡΓΕΙΑΣ

ΠΕΡΙΓΡΑΦΗ	BOILER (lt)	ΠΟΣΟΤΗΤΑ ΣΥΛΛΕΚΤΩΝ	ΔΙΑΣΤΑΣΕΙΣ (m ²)	2ΠΛΗΣ ΕΝΕΡΓΕΙΑΣ ΤΙΜΗ ΠΡΟ ΦΠΑ	3ΠΛΗΣ ΕΝΕΡΓΕΙΑΣ ΤΙΜΗ ΠΡΟ ΦΠΑ
120 / 1 / 200	120	1	2 m ²	870 €	990 €
150 / 1 / 200	150	1	2 m ²	890 €	1010 €
150 / 1 / 240	150	1	2,4 m ²	950 €	1070 €
160 / 1 / 240	160	1	2,4 m ²	980 €	1100 €
160 / 2 / 150	160	2	2 x 1,5 m ²	1160 €	1280 €
200 / 1 / 240	200	1	2,4 m ²	1050 €	1170 €
200 / 2 / 150	200	2	2 x 1,5 m ²	1185 €	1305 €
200 / 2 / 200	200	2	2 x 2 m ²	1330 €	1450 €
300 / 2 / 200	300	2	2 x 2 m ²	1550 €	1670 €
300 / 2 / 240	300	2	2 x 2,4 m ²	1780 €	1900 €



Θερμοδοχείο που περιλαμβάνει μία σερπαντίνα μεταφράζεται σε 2πλής ενέργειας
 Θερμοδοχείο που περιλαμβάνει δύο σερπαντίνες μεταφράζεται σε 3πλής ενέργειας



BOILER 2ΠΛΗΣ ΚΑΙ 3ΠΛΗΣ ΕΝΕΡΓΕΙΑΣ



- Εξωτερικό περίβλημα από πλαστικοποιημένο χάλυβα RAL 9006
- Εσωτερικό μέρος θερμοδοχείου από χάλυβα πάχους 2,5mm με επισμάλτωση εν θερμώ.
- Ψήσιμο στους 860°C σύμφωνα με τα πρότυπα DIN 4753
- Μανδύας κλειστού κυκλώματος από χάλυβα πάχους 1,5mm
- Μόνωση από οικολογική διογκωμένη πολυουρεθάνη πάχους 50mm (40 kg/m³)
- Καθοδική προστασία από την ηλεκτρόλυση με ράβδο μαγνησίου Φ22mm
- Ηλεκτρική αντίσταση 4KW με θερμοστάτη ασφαλείας
- Θερμοστάτης ασφαλείας διπλής επαφής, με επιπλέον θερμικό ασφαλείας για προστασία κατά της υπερθέρμανσης.

BOILER (lt)	2ΠΛΗΣ ΕΝΕΡΓΕΙΑΣ ΤΙΜΗ ΠΡΟ ΦΠΑ	3ΠΛΗΣ ΕΝΕΡΓΕΙΑΣ ΤΙΜΗ ΠΡΟ ΦΠΑ
120 lt	570 €	690 €
150 lt	610 €	730 €
160 lt	635 €	755 €
200 lt	665 €	785 €
300 lt	1000 €	1120 €



Θερμοδοχείο που περιλαμβάνει μία σερπαντίνα μεταφράζεται σε 2πλής ενέργειας
Θερμοδοχείο που περιλαμβάνει δύο σερπαντίνες μεταφράζεται σε 3πλής ενέργειας

ΗΛΙΑΚΟΙ ΣΥΛΛΕΚΤΕΣ

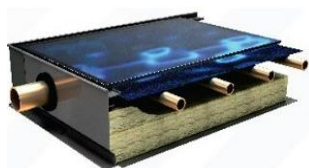

- Πλαίσιο συλλέκτη από ειδικά σχεδιασμένο χυτό προφίλ αλουμινίου, χωρίς ραφές, βίδες, για απόλυτη στεγανότητα.
- Χάλκινος υδροσκελετός, επιλεκτικός (Τιτανίου-μπλε) με φύλλα χαλκού ή αλουμινίου που εξασφαλίζουν ενιαία απορροφητική επιφάνεια και απίστευτα υψηλή απόδοση ακόμα και στις χειρότερες καιρικές συνθήκες.
- Ισχυρότατη μόνωση με πετροβάμβακα πάχους 50 mm (50 kg/m³) στην πλάτη και 20 mm στα πλευρικά τοιχώματα του συλλέκτη περιορίζουν στο ελάχιστο της θερμικές απώλειες, συμβάλλοντας στην επίτευξη της υψηλής απόδοσης.
- Γυαλί ασφαλείας και χαμηλής περιεκτικότητας σιδήρου 3,2 mm, (low iron) με 88,5 % μετάδοση.
- Ειδικά ελαστικά EPDM για απόλυτη στεγανοποίηση.

ΟΝΟΜΑΣΤΙΚΟ ΜΕΓΕΘΟΣ ΣΥΛΛΕΚΤΗ	ΔΙΑΣΤΑΣΕΙΣ (mm) ΥxΜxΒ	ΤΙΜΗ ΠΡΟ ΦΠΑ
1,5 m ²	1500x1000x80	280 €
2,0 m ²	2000x1000x80	345 €
2,4 m ²	2000x1200x80	410 €

ΒΑΣΕΙΣ ΗΛΙΑΚΩΝ

ΒΑΣΕΙΣ ΤΑΡΑΤΣΑΣ

BOILER (lt)	ΠΟΣΟΤΗΤΑ ΣΥΛΛΕΚΤΩΝ	ΔΙΑΣΤΑΣΕΙΣ (m ²)	ΤΙΜΗ ΠΡΟ ΦΠΑ
120 – 150 – 160 – 200	1	2 m ² ή 2,4 m ²	90 €
160 – 200	2	1,5 m ²	95 €
200 – 300	2	2 m ² ή 2,4 m ²	100 €

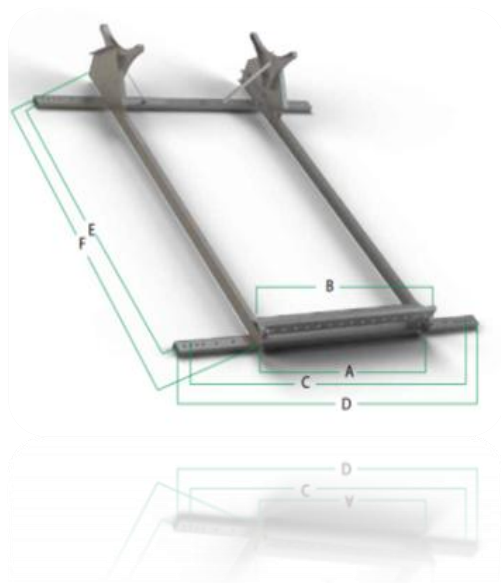
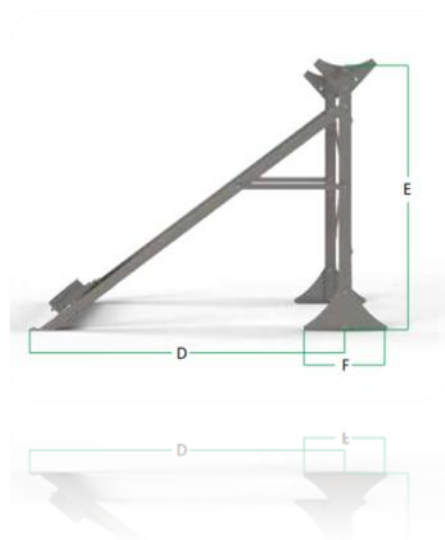

ΒΑΣΕΙΣ ΚΕΡΑΜΟΣΚΕΠΗΣ

ΠΟΣΟΤΗΤΑ ΣΥΛΛΕΚΤΩΝ	ΔΙΑΣΤΑΣΕΙΣ (m ²)	ΤΙΜΗ ΠΡΟ ΦΠΑ
1	2 m ² ή 2,4 m ²	140 €
2	1,5 m ² ή 2 m ² ή 2,4 m ²	160 €

ΠΑΡΕΛΚΟΜΕΝΑ ΣΥΝΔΕΣΗΣ

ΠΕΡΙΓΡΑΦΗ	ΤΙΜΗ ΠΡΟ ΦΠΑ
Σετ σύνδεσης boiler με 1 συλλέκτη	88 €
Σετ σύνδεσης boiler με 2 συλλέκτες	100 €



ΔΟΧΕΙΑ ΔΙΑΣΤΟΛΗΣ-ΥΔΡΕΥΣΗΣ-ΗΛΙΑΚΩΝ



- Μέγιστη πίεση λειτουργίας: 10 bar
- Θερμοκρασία λειτουργίας: -10°C έως +100°C
- Μembrάνη που αντικαθίσταται
- Υλικό μεμβράνης Δοχείων Διαστολής: EPDM
- Υλικό μεμβράνης Δοχείων Ύδρευσης και Ηλιακών: BUTYL
- Σήμανση CE με βάση την οδηγία PED 97/23/CE



ΔΟΧΕΙΑ ΔΙΑΣΤΟΛΗΣ

ΠΕΡΙΓΡΑΦΗ	Διάμετρος (mm)	Ύψος (mm)	Διατομή (inch)	ΤΙΜΗ ΠΡΟ ΦΠΑ
8 lt	270	200	3/4"	37 €
12lt	280	280	3/4"	43 €
18 lt	265	395	3/4"	47 €
25 lt	260	435	3/4"	48 €
35 lt με ποδαράκια	370	460	3/4"	88 €
50 lt με ποδαράκια	390	600	3/4"	98 €
80 lt με ποδαράκια	380	670	3/4"	147 €
105 lt με ποδαράκια	440	670	3/4"	180 €
150 lt με ποδαράκια	500	1080	1"	280 €
250 lt με ποδαράκια	580	1080	1 1/2"	667 €
300 lt με ποδαράκια	640	1080	1 1/2"	800 €



ΔΟΧΕΙΑ ΥΔΡΕΥΣΗΣ

ΠΕΡΙΓΡΑΦΗ	ΤΙΜΗ ΠΡΟ ΦΠΑ
ΠΙΕΣΤΙΚΟ 24LT ΦΟΥΣΚΑ	65 €
ΠΙΕΣΤΙΚΟ 35 LT ΟΡΘΙΟ	81 €
ΠΙΕΣΤΙΚΟ 60LT ΟΡΘΙΟ	136 €
ΠΙΕΣΤΙΚΟ 80LT ΟΡΘΙΟ	178 €
ΠΙΕΣΤΙΚΟ 100LT ΟΡΘΙΟ	189 €
ΠΙΕΣΤΙΚΟ 24LT ΟΡΙΖΟΝΤΙΟ	68 €
ΠΙΕΣΤΙΚΟ 35 LT ΟΡΙΖΟΝΤΙΟ	87 €
ΠΙΕΣΤΙΚΟ 60LT ΟΡΙΖΟΝΤΙΟ	140 €
ΠΙΕΣΤΙΚΟ 80LT ΟΡΙΖΟΝΤΙΟ	185 €
ΠΙΕΣΤΙΚΟ 100LT ΟΡΙΖΟΝΤΙΟ	196 €



ΔΟΧΕΙΑ ΗΛΙΑΚΩΝ ΚΑΙ ΖΝΧ

ΠΕΡΙΓΡΑΦΗ	ΤΙΜΗ ΠΡΟ ΦΠΑ
ΔΟΧΕΙΟ 8LT	43 €
ΔΟΧΕΙΟ 12LT	50 €
ΔΟΧΕΙΟ 18LT	53 €
ΔΟΧΕΙΟ 24LT	60 €



ΕΞΑΡΤΗΜΑΤΑ ΚΑΙ ΟΡΓΑΝΑ ΛΕΒΗΤΟΣΤΑΣΙΟΥ



Διατίθεται μεγάλη γκάμα εξαρτημάτων του οίκου HANSA, απαραίτητων για λεβητοστάσια και υδραυλικών εγκαταστάσεων.

Εξαεριστικά Δικτύου

ΠΕΡΙΓΡΑΦΗ	ΤΙΜΗ ΠΡΟ ΦΠΑ
ΕΞΑΕΡΙΣΤΙΚΟ ΔΙΚΤΥΟΥ 1/2 ΒΑΡΕΩΣ ΤΥΠΟΥ ΜΕ 1 ΕΞΑΕΡΩΤΗ CHROME	8,75 €
ΕΞΑΕΡΙΣΤΙΚΟ ΔΙΚΤΥΟΥ 1/2 ΒΑΡΕΩΣ ΤΥΠΟΥ ΜΕ 2 ΕΞΑΕΡΩΤΕΣ CHROME	12,25 €



Βαλβίδες

ΠΕΡΙΓΡΑΦΗ	ΤΙΜΗ ΠΡΟ ΦΠΑ
ΒΑΛΒΙΔΑ ΠΙΕΣΕΩΣ ΘΕΡΜΟΚΡΑΣΙΑΣ ΓΙΑ ΞΥΛΟΚΑΖΑΝΟ CHROME	28 €
ΒΑΛΒΙΔΑ ΑΣΦΑΛΕΙΑΣ 1/2" 3,4 BAR CHROME ΒΑΡΕΩΣ ΤΥΠΟΥ	7 €
ΒΑΛΒΙΔΑ ΑΣΦΑΛΕΙΑΣ 1/2" 6,8,10 BAR CHROME ΒΑΡΕΩΣ ΤΥΠΟΥ	9 €
ΒΑΛΒΙΔΑ ΑΣΦΑΛΕΙΑΣ 3/4" 3,4,6 BAR CHROME ΒΑΡΕΩΣ ΤΥΠΟΥ	12 €
ΒΑΛΒΙΔΑ ΑΣΦΑΛΕΙΑΣ 1" 3,4 BAR CHROME ΒΑΡΕΩΣ ΤΥΠΟΥ	19 €



Θερμοστάτες

ΠΕΡΙΓΡΑΦΗ	ΤΙΜΗ ΠΡΟ ΦΠΑ
ΕΠΑΦΗΣ ΜΟΝΟΣ ΘΕΡΜΑΝΣΗΣ 30°C έως 90°C	19 €
ΕΜΒΑΠΤΙΖΟΜΕΝΟΣ ΜΟΝΟΣ ΘΕΡΜΑΝΣΗΣ 30°C έως 90°C	24 €



Φίλτρα Πετρελαίου

ΠΕΡΙΓΡΑΦΗ	ΤΙΜΗ ΠΡΟ ΦΠΑ
ΠΛΑΣΤΙΚΟ 3/8	8 €
ΠΛΑΣΤΙΚΟ 1/2	18 €
ΑΛΟΥΜΙΝΙΟΥ 3/8	10 €
ΑΛΟΥΜΙΝΙΟΥ 1/2	20 €
ΝΕΡΟΠΑΓΙΔΑ 1/2	37 €
ΘΕΡΜΑΙΝΟΜΕΝΟ 1/2	88 €



Μανόμετρα-Θερμόμετρα

ΠΕΡΙΓΡΑΦΗ	ΤΙΜΗ ΠΡΟ ΦΠΑ
ΘΕΡΜΟΥΨΟΜΕΤΡΟ Φ80 AXIAL	19 €
ΘΕΡΜΟΥΨΟΜΕΤΡΟ Φ80 RADIAL	21 €
ΘΕΡΜΟΜΕΤΡΟ Φ63 AXIAL 20°C - 120°C	11 €
ΘΕΡΜΟΜΕΤΡΟ ΟΡΘΙΟ 20 °C - 120°C	28 €
ΘΕΡΜΟΜΕΤΡΟ ΓΩΝΙΑΚΟ 20 °C - 120°C	31 €
ΜΑΝΟΜΕΤΡΟ AXIAL 6,10,16,25 BAR	5 €
ΜΑΝΟΜΕΤΡΟ RADIAL 6,10,16,25 BAR	5 €
ΜΑΝΟΜΕΤΡΟ ΓΛΥΚΕΡΙΝΗΣ 16,25 BAR	14 €



Αυτόματος Πλήρωσης – Διακόπτης Ροής

ΠΕΡΙΓΡΑΦΗ	ΤΙΜΗ ΠΡΟ ΦΠΑ
ΑΥΤΟΜΑΤΟΣ ΠΛΗΡΩΣΗΣ HANSA CHROME ΜΕ ΜΑΝΟΜΕΤΡΟ ΚΑΙ ΔΥΟ ΡΑΚΟΡ 1/2 ή 3/4 ΕΙΣΟΔΟΥ-ΕΞΟΔΟΥ ΒΑΡΕΩΣ ΤΥΠΟΥ	49 €
ΔΙΑΚΟΠΤΗΣ ΡΟΗΣ 1"	65 €



STIROTERMAL ADAPT 

STIROTERMAL SILENT 

Το **STIROTERMAL ADAPT** είναι θερμομονωτική σανίδα κατασκευασμένη από διογκωμένο πολυστυρόλιο (EPS) με φύλλο PE (λέβητας ατμού). Δεν περιέχει φρέον (CFC free / FCKW frei). Το STIROTERMAL ADAPT πληροί τις απαιτήσεις του προτύπου HRN EN 13163.- Μορφή: 1000 x 700 x dN [mm] - Επεξεργασία: επίπεδες άκρες
 - Αντοχή στη θερμοκρασία(μακροπρόθεσμη): 80 ° C

Το **Stirotermal Silent** είναι ένα πάνελ, το οποίο εκτός από την κατάλληλη θερμομόνωση παρέχει επίσης μόνωση από τον ήχο κρούσης, του οποίου το επίπεδο μειώνεται κατά 26 dB. Κατασκευασμένο από ελαστικό πολυστυρενιο και επικαλυμμένο με κερί με μεμβράνη από μπλε πολυαιθυλένιο. Έχει κουμπιά οκταγωνικού και κωνικού σχήματος, τα οποία επιτρέπουν την εύκολη εγκατάσταση σωλήνων με διάμετρο 16-20 mm σε διαστήματα τουλάχιστον 7,5 cm. Το σύστημα κλειδώματος επιτρέπει την σταθερή ένωση των πλακών. Είναι κατάλληλο για τοποθέτηση κάτω από τσιμεντοκονία σε οικιακές κατοικίες και γραφεία, όπου απαιτείται ηχομόνωση.

Χαρακτηριστικά	Stirotermal Silent	Stirotermal Adapt
Διάμετρος σωλήνα	18-20mm	14-16mm
Απόσταση σωλήνων	75-150-230-mm	50-100-150-mm
Υλικό μόνωσης	EPS	EPS
Πρότυπο κατασκευή	EPS - EN 13163-L(3)- W(3)-T(1)-S(5)- P(10)-BS50-CP3- DS(N)5-DS(70,-)3-SD30	EPS-EN 13163-T1- LT-W1-S1-P3- CS(10)100-DS(N)5-BS(70.-)2
Πρότυπο πυρασφάλειας EN 13501-1	E	
Πρότυπο πυρασφάλειας DIN 4102	B1	
Ωφέλιμο μέγεθος	1050 x 750 mm	1000x700 mm
Ωφέλιμη επιφάνεια	0,7875 m ²	0,7 m ²
Ολικό μέγεθος	1075 x 775 mm	1025 x720 mm
Ολικό πάχος	55 mm	36mm
Πάχος μόνωσης	33 mm	15mm
Θερμική αντίσταση(Rp)	0,85 m2 K/W	0,40 m ² k/w
Συντελεστής θερμικής αγωγιμότητας(ρλ)	0,038W(m.K)	0,035W(m.K)
Φύλλο επικάλυψης	PE	
Πάχος φύλλου επικάλυψης	0,18 mm	
Χρώμα φύλλου επικάλυψης	Γαλαζιο	
Συσκευασία	10 φύλλα (8 m ²)	18 φύλλα (12,6 m ²)
Ηχητική ικανότητα κατά EN- 13501-1	ΝΑΙ	ΌΧΙ
CODE	CY0993S	CY0993G
ΤΙΜΗ ΠΡΟ ΦΠΑ	23,00 €	20,00 €

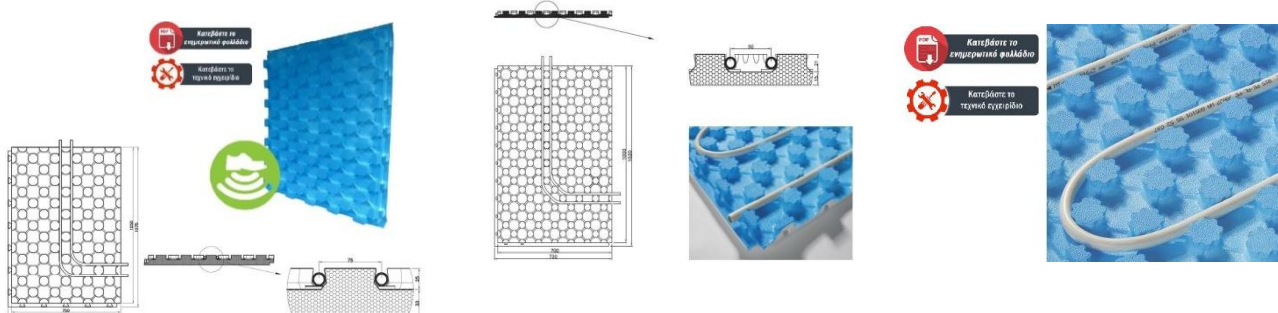

ΠΑΡΕΛΚΟΜΕΝΑ ΕΝΔΟΔΑΠΕΔΙΑ ΘΕΡΜΑΝΣΗ

• Περιμετρική ταινία μόνωσης πατώματος για ενδοδαπέδια θέρμανση

ΤΥΠΟΣ	ΚΩΔΙΚΟΣ	ΤΙΜΗ προ ΦΠΑ
Περιμετρική ταινία μόνωσης	PX313460	140,00€



Περιμετρική μόνωση κατάλληλη για ενδοδαπέδια θέρμανση ύψους 150mm και πάχους 6mm σε ρολά 60m

• Μηχανικό κλιπ για συγκράτηση σωλήνα ενδοδαπέδιας θέρμανσης



ΤΥΠΟΣ	ΚΩΔΙΚΟΣ	ΤΙΜΗ προ ΦΠΑ
Κλιπ	CY0993A	20 €

Διαστάσεις 30*50*4 mm σε συσκευασία 100 τμχ

• Υπερρρευστοποιητής μεγάλου φάσματος για θερμομπετόν SIKAMENT 150S

Πρόσμικτο μικτής δράσης. Ενεργεί σαν ρευστοποιητής σε χαμηλή δοσολογία και σαν υπερρευστοποιητής σε υψηλότερη δοσολογία,
Δοσολογία:
0,2-0,6% / m³ μπετόν σαν ρευστοποιητής
0,6-1,2%/m³ μπετόν σαν υπερρευστοποιητής
Ph-11,5(+20°C)
Συσκευασία Πλαστικό δοχείο 20 Lt



ΤΥΠΟΣ	ΚΩΔΙΚΟΣ	ΤΙΜΗ προ ΦΠΑ
SIKAMENT 150 S	FLU	143 €
Υαλοίνες 600gr 12mm		12,5€ / τμ.

• Πολυστρωματική σωλήνα

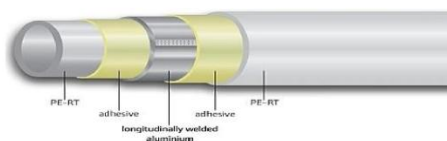

ΤΥΠΟΣ	ΔΙΑΜΕΤΡΟΣ	ΜΗΚΟΣ	ΤΙΜΗ/m προ ΦΠΑ
ΣΩΛΗΝΑ ΠΟΛΥΣΤΡΩΜΑΤΙΚΗ PEX AL PEX (απλή)	16*2	200m/100m	2,57 €

ΠΑΡΕΛΚΟΜΕΝΑ ΕΝΔΟΔΑΠΕΔΙΑ ΘΕΡΜΑΝΣΗ

- Ανοξείδωτοι διανομείς ενδοδαπέδιας θέρμανσης με μετρητές ροής (Σειρά FRTS1)

Τεχνικά Χαρακτηριστικά:

Ανοξείδωτοι διανομείς Γερμανικής κατασκευής (υλικό κατασκευής 1.4301 (X5CrNi/8-10)) 1 ¼, σύμφωνα με το πρότυπο EN 10088-2, με ενσωματωμένα στόμια 24*19 (παροχής/επιστροφής) και μετρητές ροής 0-5lt/min.

Προμηθεύονται με:

Ρυθμιζόμενες / Ασφαλιζόμενες κεφαλές παροχής

[Δυνατότητα τοποθέτησης ηλεκτροθερμικών κινητήρων στις θέσεις των κεφαλών επιστροφής]

· 2 τάπες 1 ¼"

· 2 βαλβίδες κένωσης συστήματος

· 2 μηχανικούς εξαεριστήρες ½"

· 1 σετ στηριγμάτων τοίχου



ΑΡΙΘΜΟΣ ΣΤΟΜΙΩΝ	ΚΩΔΙΚΟΣ	ΜΗΚΟΣ (mm)	ΤΙΜΗ προ ΦΠΑ
2+2		265	139€
3+3		300	170€
4+4	F807575	350	200 €
5+5	F807582	400	232 €
6+6	F807599	460	264 €
7+7	F807605	515	295 €
8+8	F807612	565	326 €
9+9	F807629	615	358 €
10+10	F807636	665	389 €
11+11	F807643	715	422 €
12+12	F807650	765	452€

- Υδραυλικοί σύνδεσμοι διανομένων για σωλήνα



ΜΕΓΕΘΟΣ	ΚΩΔΙΚΟΣ	ΤΙΜΗ προ ΦΠΑ
18*2	F807544	3,30 €
16*2	F807551	2,70 €
16*2,25	F807568	2,70 €



- PEX(16*2, 16*2,2,(18*2,20*2mm)
- MULTILAYER (16*2,25mm)
- COPPER (15mm)

- Σύνδεσμος για ένωση μεταξύ δυο διανομών



ΠΕΡΙΓΡΑΦΗ	ΤΙΜΗ προ ΦΠΑ
Σύνδεσμος (ορειχάλκινο)	9,50 €

BOILER ΑΠΟΘΗΚΕΥΣΗΣ ΖΝΧ ΚΑΙ ΔΟΧΕΙΑ ΑΔΡΑΝΕΙΑΣ

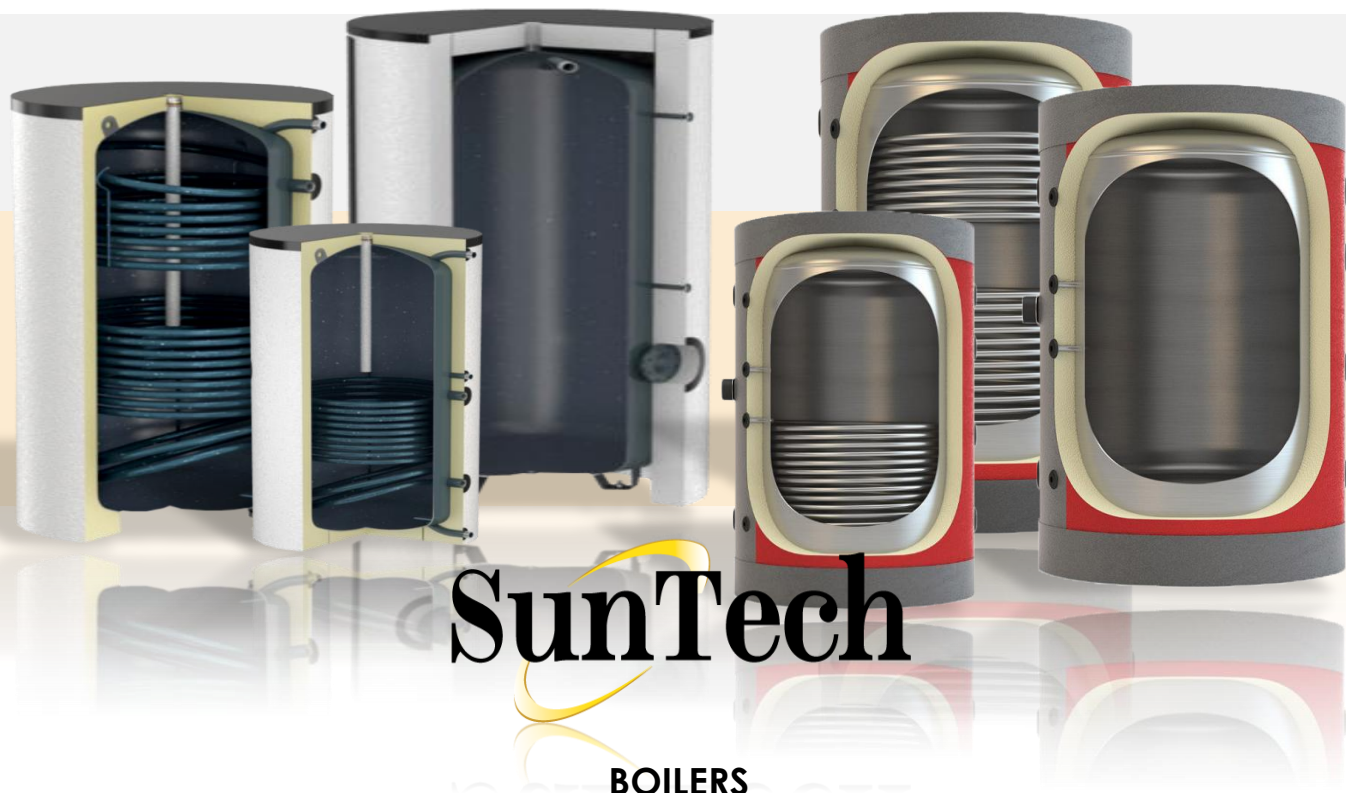

BOILERS

Στις δεξαμενές θέρμανσης νερού χρήσεως ή D.H.W tanks (Domestic Hot Water) το νερό στην δεξαμενή είναι αυτό που προέρχεται από την ύδρευση και μπορούμε να το χρησιμοποιήσουμε για όλες τις δραστηριότητες μας. Κατασκευάζονται σύμφωνα με τα Ευρωπαϊκά πρότυπα και διατίθενται από τα 150L έως 1000L. Διαθέτουν έως και δύο σπειροειδείς εναλλάκτες οι οποίοι μέσω συναγωγής, θερμαίνουν το νερό της κυρίας δεξαμενής. Πάνω στους εναλλάκτες μπορούμε να συνδέσουμε, ανάλογα τι διαθέτουμε, ηλιακούς συλλέκτες, καυστήρα (πετρελαίου, πέλλετ, ξύλου, αερίου κτλ), αντλία θερμότητας, δεξαμενές buffer και γενικά συσκευές που διαθέτουν κλειστά κυκλώματα θέρμανσης νερού. Η δεξαμενή διαθέτει επίσης υποδοχές για αισθητήρες θερμοκρασίας, θερμομέτρου και ηλεκτρικής αντίστασης.

ΠΕΡΙΓΡΑΦΗ	ΤΙΜΗ ΠΡΟ ΦΠΑ
BOILER ΛΕΒΗΤΟΣΤΑΣΙΟΥ 150L-0	688€
BOILER ΛΕΒΗΤΟΣΤΑΣΙΟΥ 200L-0	813€
BOILER ΛΕΒΗΤΟΣΤΑΣΙΟΥ 300L-0	969€
BOILER ΛΕΒΗΤΟΣΤΑΣΙΟΥ 500L-0	1376€
BOILER ΛΕΒΗΤΟΣΤΑΣΙΟΥ 800L-0	2314€
BOILER ΛΕΒΗΤΟΣΤΑΣΙΟΥ 1000L-0	2640€
BOILER ΛΕΒΗΤΟΣΤΑΣΙΟΥ 1500L-0	4226€
BOILER ΛΕΒΗΤΟΣΤΑΣΙΟΥ 2000L-0	5152€
BOILER ΛΕΒΗΤΟΣΤΑΣΙΟΥ 2500L-0	6550€
BOILER ΛΕΒΗΤΟΣΤΑΣΙΟΥ 3000L-0	7948€



**ΧΩΡΙΣ
ΕΝΑΛΛΑΚΤΗ**

Στα boilers συμπεριλαμβάνεται η ηλεκτρική αντίσταση

ΠΕΡΙΓΡΑΦΗ	ΤΙΜΗ ΠΡΟ ΦΠΑ
BOILER ΛΕΒΗΤΟΣΤΑΣΙΟΥ 150L-1	913€
BOILER ΛΕΒΗΤΟΣΤΑΣΙΟΥ 200L-1	1018€
BOILER ΛΕΒΗΤΟΣΤΑΣΙΟΥ 300L-1	1344€
BOILER ΛΕΒΗΤΟΣΤΑΣΙΟΥ 500L-1	1722€
BOILER ΛΕΒΗΤΟΣΤΑΣΙΟΥ 800L-1	2656€
BOILER ΛΕΒΗΤΟΣΤΑΣΙΟΥ 1000L-1	2962€
BOILER ΛΕΒΗΤΟΣΤΑΣΙΟΥ 1500L-1	4870€
BOILER ΛΕΒΗΤΟΣΤΑΣΙΟΥ 2000L-1	5796€
BOILER ΛΕΒΗΤΟΣΤΑΣΙΟΥ 2500L-1	7194€
BOILER ΛΕΒΗΤΟΣΤΑΣΙΟΥ 3000L-1	8592€

Στα boilers συμπεριλαμβάνεται η ηλεκτρική αντίσταση



**ΔΙΠΛΗΣ ΕΝΕΡΓΕΙΑΣ
ΜΕ ΕΝΑ
ΕΝΑΛΛΑΚΤΗ**

ΠΕΡΙΓΡΑΦΗ	ΤΙΜΗ ΠΡΟ ΦΠΑ
BOILER ΛΕΒΗΤΟΣΤΑΣΙΟΥ 150L-2	1002€
BOILER ΛΕΒΗΤΟΣΤΑΣΙΟΥ 200L-2	1115€
BOILER ΛΕΒΗΤΟΣΤΑΣΙΟΥ 300L-2	1477€
BOILER ΛΕΒΗΤΟΣΤΑΣΙΟΥ 500L-2	1899€
BOILER ΛΕΒΗΤΟΣΤΑΣΙΟΥ 800L-2	2962€
BOILER ΛΕΒΗΤΟΣΤΑΣΙΟΥ 1000L-2	3248€
BOILER ΛΕΒΗΤΟΣΤΑΣΙΟΥ 1500L-2	5537€
BOILER ΛΕΒΗΤΟΣΤΑΣΙΟΥ 2000L-2	6463€
BOILER ΛΕΒΗΤΟΣΤΑΣΙΟΥ 2500L-2	7892€
BOILER ΛΕΒΗΤΟΣΤΑΣΙΟΥ 3000L-2	9236€

Στα boilers συμπεριλαμβάνεται η ηλεκτρική αντίσταση

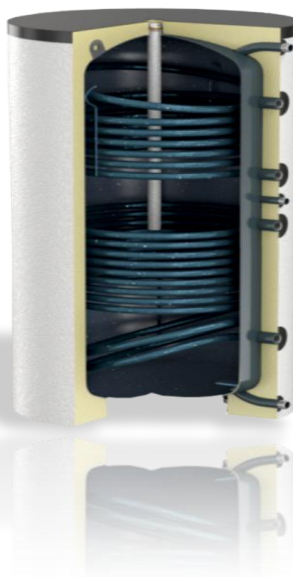

**ΤΡΙΠΛΗΣ
ΕΝΕΡΓΕΙΑΣ ΜΕ
ΔΥΟ ΕΝΑΛΛΑΚΤΕΣ**

ΔΟΧΕΙΑ ΑΔΡΑΝΕΙΑΣ ΕΞΩΤΕΡΙΚΗΣ ΤΟΠΟΘΕΤΗΣΗΣ



Δοχείο Αδρανείας του οίκου SUNTECH για ψύξη και θέρμανση

ΧΑΡΑΚΤΗΡΙΣΤΙΚΑ

- Εσωτερική Γαλβανισμένη Λαμαρίνα
- Θέση για δύο αισθητήρες
- Μόνωση πολυουρεθάνης 5cm
- Θέση για αντίσταση
- Μεταλλικά Ρυθμιζόμενα ποδαράκια
- Μούφες 1 ¼"
- Εξωτερικό μεταλλικό περίβλημα κατάλληλο για εξωτερική τοποθέτηση

ΠΕΡΙΓΡΑΦΗ	ΤΙΜΗ ΠΡΟ ΦΠΑ
Δοχείο Αδρανείας 40lt	319 €
Δοχείο Αδρανείας 60lt	345 €
Δοχείο Αδρανείας 80lt	399 €
Δοχείο Αδρανείας 100lt	465 €
Δοχείο Αδρανείας 120lt	532 €

SunTech

NEW

ΕΝΑΛΛΑΚΤΕΣ ΑΕΡΑ

HOLTOP

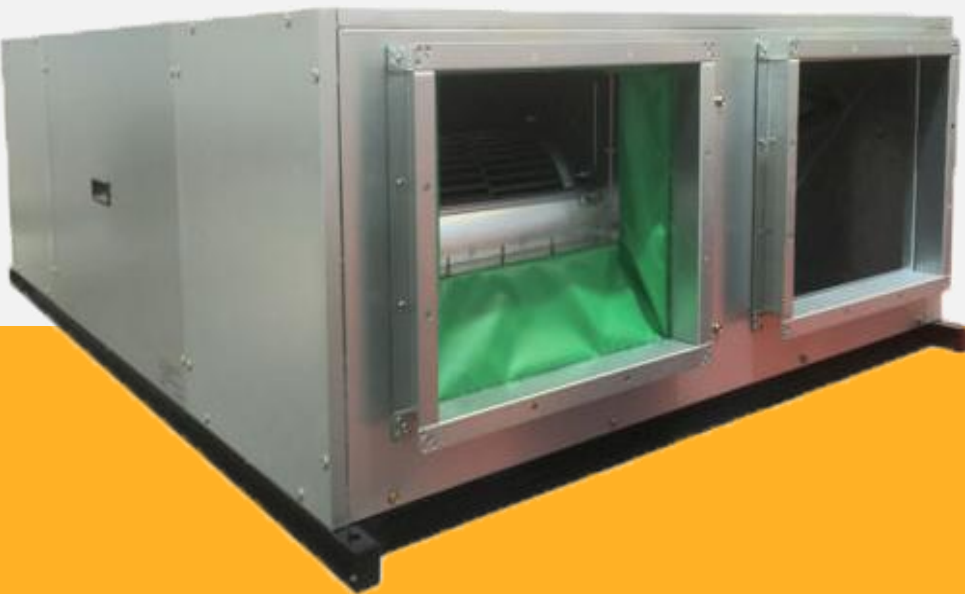

HOLTOP



TH SERIES

Εναλλάκτης Αέρα με παροχής αέρα από 150-1.300 m³/h. Εξασφαλίζουν ανάκτηση ενέργειας. Διαθέτουν:

- Εναλλάκτη θερμότητας
- Λειτουργία By-pass,
- Διπλά φίλτρα και ειδοποίηση για την αλλαγή αυτών. Τέλος, εγκαθίστανται εύκολα σε οροφή, ή σε ψευδοροφή (κρυφού τύπου) και η χαμηλή στάθμη θορύβου, τα κάνει δυσδιάκριτα σε οποιοδήποτε χώρο.

	XHBQ-D2TH	XHBQ-D3TH	XHBQ-D4TH	XHBQ-D6TH	XHBQ-D8TH	XHBQ-D10TH	XHBQ-D13TH
--	-----------	-----------	-----------	-----------	-----------	------------	------------

Τροφοδοσία	V	230							
Παροχή αέρα	m ³ /h	L	150	250	350	500	700	900	1000
		M	200	300	400	600	800	1000	1300
		H	200	300	400	600	800	1000	1300
Εξωτερική στατική πίεση	Pa	L	60	75	80	89	92	80	75
		M	70	82	85	92	96	85	85
		H	75	85	88	97	100	86	90
Βαθμός απόδοσης ενθαλπίας (καλοκαίρι)	%	L	60	62	62	63	57	60	58
		M	55	57	57	59	55	58	56
		H	55	57	57	59	55	58	56
Βαθμός απόδοσης ενθαλπίας (Χειμώνας)	%	L	63	65	65	67	63	64	62
		M	59	61	60	61	57	62	59
		H	59	61	60	61	57	62	59
Βαθμός απόδοσης θερμοκρασίας	%	L	75	73	75	76	74	76	76
		M	70	68	69	70	68	70	70
		H	70	68	69	70	68	70	70
Στάθμη θορύβου	dB(A)	L	25	27	31	29	34	34	38
		M	30	34	37	35	39	38	41
		H	31,5	34,5	37,5	39	41	42	43
Διαστάσεις	Mm	M	666	744	744	824	1116	1116	1129
		Π	580	599	804	904	884	1134	1216
		Υ	264	270	270	270	388	678	388
Καθαρό Βάρος	Kg		23	25	31	36	60	70	79
ΤΙΜΗ ΠΡΟ ΦΠΑ			1.184€	1.263€	1.536€	1.800€	2.653€	2.900€	3.159€

Τιμή ξυπνου χειριστηριου: 200 €

Τιμή ξυπνου χειριστηριου μεοθόνη αφής 360 €



HOLTOP

Εναλλάκτες αέρα με παροχή αέρα από 1.500-3.000m³/h.

Εξασφαλίζουν ανάκτηση ενέργειας.

Διαθέτουν:

- Μεταλλικό εναλλάκτη
 - Διπλά φίλτρα
 - Διπλό στρώμα μόνωσης PU 20mm με αποτέλεσμα την χαμηλή στάθμη θορύβου.
 - Διαθέτουν βελτιωμένη σχεδίαση με υψηλότερη εξωτερική στατική πίεση και καινοτόμο σχεδιασμό του χώρου πρόσβασης
- Τοποθετούνται ως κρυφού τύπου οροφής και δαπέδου.



GXA SERIES

XHBQ-D15GXA

XHBX-D20GXA

XHBX-D25GXA

XHBX-D30GXA

Τροφοδοσία	V	220				
Παροχή αέρα	m ³ /h	L	1000	1200	2000	2500
		M	1500	2000	2500	3000
		H	1500	2000	2500	3000
Εξωτερική στατική πίεση	Pa	L	84	110	140	150
		M	135	132	170	180
		H	163	176	200	210
Βαθμός απόδοσης ενθαλπίας(καλοκαίρι)	%	L	69	65	64	63
		M	66	62	61	60
		H	66	62	61	60
Βαθμός απόδοσης ενθαλπίας(Χειμώνας)	%	L	74	73	72	71
		M	70	71	70	69
		H	70	71	70	69
Βαθμός απόδοσης θερμοκρασίας	%	L	74	74	73	73
		M	71	71	70	70
		H	71	71	70	70
Στάθμη Θορύβου	dB(A)	L	49	49	50	51
		M	51	51	52	54
		H	53	53	55	57
Διαστάσεις	Mm	M	1426	1426	1700	1800
		Π	1200	1200	1400	1500
		Υ	510	510	590	660
Καθαρό Βάρος	Kg		110	112	130	142
ΤΙΜΗ ΠΡΟ ΦΠΑ			4.503 €	4.752 €	5.980 €	7.254 €

Τιμή έξυπνου χειριστηρίου: 200 €

Τιμή έξυπνου χειριστηρίου με οθόνη αφής: 360 €

Προαιρετικά αισθητήριο μέτρησης CO₂: 360 € (Συνδυάζεται και με τους δύο τύπους έξυπνων χειριστηρίων)

Προαιρετικά αισθητήριο υγρασίας: 100 € (Συνδυάζεται μόνο με το έξυπνο χειριστήριο με οθόνη αφής)



HOLTOP

ΤΕΡΜΑΤΙΚΕΣ ΚΛΙΜΑΤΙΣΤΙΚΕΣ ΜΟΝΑΔΕΣ ΝΕΡΟΥ KYBOM - MECO SLIM LINE - UNICO SLIM LINE

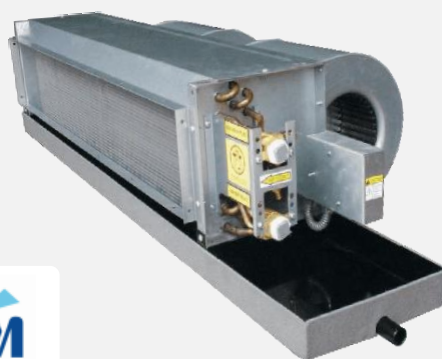

KyBOM



MECO SLIM LINE

Unico

KyBOM



KyBOM

Κλιματιστικές μονάδες τοίχου τύπου

	FCU51 BM	FCU68 BM	FCU85 BM	FCU102 BM	FP136 BM
Μέγιστη Ισχύς (Ψύξη - Θέρμανση) (kW)	2,7 / 4,5	3,6 / 5,4	4,5 / 6,75	5,3 / 9,7	7,2 / 10,8
Παροχή ηλεκτρικού ρεύματος :	V / Hz 220/1/50				
Μέγιστη Παροχή Αέρα : (m3 / h)	510	680	850	1020	1360
Ισχύς Ανεμιστήρα (30Pa) : (W)	55	68	87	108	142
Μέγιστη Στάθμη Θορύβου : dB (A)	39	41	43	45	46
Πλάτος : (mm)	850	970	970	1100	1100
Βάθος : (mm)	300	315	315	330	330
Ύψος : (mm)	198	235	235	235	235
Βάρος : (kg)	11,2	14,5	14,5	16,5	16,5
ΤΙΜΗ ΠΡΟ ΦΠΑ:	500 €	548€	651€	727€	774€

(1) Συνθήκες μέτρησης Ψύξης: θερμοκρασία εισόδου αέρα (DB) 27 °C / WB 19,5 °C, θερμοκρασία εισόδου / εξόδου νερού 7 °C / 12 °C

(2) Συνθήκες μέτρησης Θέρμανσης : θερμοκρασία περιβάλλοντος DB 21 °C, θερμοκρασία εισόδου νερού 60 °C

Κλιματιστικές μονάδες δαπέδου εμφανούς τύπου

KyBOM



	FCU-34-LM	FCU-51-LM	FCU-68-LM	FCU-85-LM	FCU-102-LM	FCU-136-LM	FCU-170-LM	FCU-204-LM	FCU-238-LM
Ονομαστική Ισχύς (Ψύξη – Θέρμανση) (kW)	2,17 / 3,6	2,95 / 5,04	4,09 / 7,03	4,7 / 7,87	5,58 / 9,42	7,37 / 12,6	9,7 / 16,2	11,29 / 18,03	12,49 / 19,7
Παροχή Ηλεκτρικού Ρεύματος :	V / Hz 220 / 1 / 50								
Μέγιστη Παροχή Αέρα : (m3 / h)	340	510	680	850	1 020	1 360	1 700	2 040	2 380
Ισχύς Ανεμιστήρα (30Pa): (W)	42	55	68	87	108	142	174	210	253
Μέγιστη Στάθμη Θορύβου: dB (A)	42	44	46	47	49	50	52	54	56
Μήκος : (mm)	790	940	1100	1140	1290	1490	1610	1960	1960
Ύψος : (mm)	640	640	640	640	640	640	640	640	640
Βάρος : (kg)	24	26	31	36	40	46	55	66	75
ΤΙΜΗ ΠΡΟ ΦΠΑ:	419€	469€	535€	553€	609€	778€	864€	930€	1072€

(1) Συνθήκες μέτρησης Ψύξης: θερμοκρασία εισόδου αέρα (DB) 27 °C / WB 19,5 °C, θερμοκρασία εισόδου / εξόδου νερού 7 °C / 12 °C

(2) Συνθήκες μέτρησης Θέρμανσης : θερμοκρασία περιβάλλοντος DB 21 °C, θερμοκρασία εισόδου νερού 60 °C

*Περιλαμβάνεται Ψηφιακό Χειριστήριο με θερμοστάτη "Ορίου" για το οποίο πρέπει να προστεθούν 25 € νέτη τιμή.



KyBOM

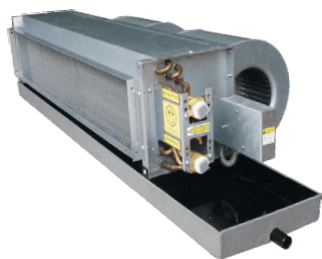

Κλιματιστικές Μονάδες Μη Εμφανούς Τύπου Οριζόντιας Τοποθέτησης / Υψηλής Στατικής



	Μοντέλο	Ονομαστική Ισχύς Ψύξη - Θέρμανση (kW)	Μέγιστη Παροχή Αέρα (m ³ /h)	dB (A)	Διαστάσεις (Μ x Β x Υ) mm	Μέγιστη Ισχύς Ανεμιστήρα (W)	Βάρος (kg)	ΤΙΜΗ ΠΡΟ ΦΠΑ
ΔΙΣΩΛΗΝΙΑ	FP34 WA	2,17 / 3,49	340	34-42	580*500*235	49	24	226€
	FP51 WA	3,12 / 5,01	510	35-44	730*500*235	66	26	276€
	FP68 WA	4,09 / 6,73	680	38-46	780*500*235	84	31	299€
	FP85 WA	4,75 / 7,62	850	42-47	880*500*235	100	36	321€
	FP102 WA	6,07 / 9,76	1 020	43-49	1080*500*235	118	40	348€
	FP136 WA	8,21 / 13,18	1 360	44-50	1230*500*235	174	46	471€
	FP170 WA	9,38 / 14,81	1 700	46-52	1430*500*235	210	55	511€
	FP204 WA	11,65 / 18,03	2040	48-54	1530*500*235	250	66	584€
	FP238 WA	12,49 / 19,7	2380	49-56	1530*500*235	300	75	665€
ΤΕΤΡΑΣ ΩΛΗΝΙΑ	FP51 WA4	3,12 / 5,01	510	35-44	730*500*235	66	26	386€
	FP68 WA4	4,09 / 6,73	680	38-46	780*500*235	84	31	409€
	FP85 WA4	4,75 / 7,62	850	42-47	880*500*235	100	36	431€
ΥΨΗΛΗΣ ΣΤΑΤΙΚΗΣ	FC 13 WM	10,81 / 16,13	2180	49-52	1380*610*345	625	41	1316€
	FC 15 WM	12,65 / 18,97	2570	51-55	1480*610*345	725	46	1386€
	FC 19 WM	14,66 / 21,99	3250	53-56	1380*660*445	876	52	1672€
	FC 25 WM	19,21 / 28,82	4350	61-64	1780*660*445	1063	65	2333€
	FC 32 WM	25,74 / 38,61	5440	61-64	1980*660*445	1892	80	2772€
	FC 38 WM	29,32 / 43,98	6540	62-65	2180*660*445	1760	88	3210€

(1) Συνθήκες μέτρησης Ψύξης: θερμοκρασία εισόδου αέρα (DB) 27 °C / WB 19,5 °C, θερμοκρασία εισόδου / εξόδου νερού 7 °C / 12 °C

(2) Συνθήκες μέτρησης Θέρμανσης : θερμοκρασία περιβάλλοντος DB 21 °C, θερμοκρασία εισόδου νερού 60 °C

*Δεν περιλαμβάνεται χειριστήριο



Κασέτα τεσσάρων (4) κατευθύνσεων

Μοντέλο	Ονομαστική Ισχύς Ψύξη - Θέρμανση (kW)	Μέγιστη Παροχή Αέρα (m ³ /h)	Διαστάσεις (Μ x Β x Υ) Mm	ΤΙΜΗ ΠΡΟ ΦΠΑ
FCU 68Ca	3,6 / 5,4	680	593*593*270	778€
FCU 85Ca	4,6 / 6,7	850	752*752*293	860€
FCU102Ca	5,4 / 8,1	1020	752*752*293	925€
FCU 136Ca	7,2 / 10,8	1360	822*822*243	994€
FCU 170Ca	9,0 / 13,5	1700	822*822*290	1075€
FCU 204Ca	10,8 / 16,2	2040	822*822*290	1133€
FCU 238Ca	12,6 / 18,9	2380	822*822*236	1178 €

(1) Συνθήκες μέτρησης Ψύξης: θερμοκρασία εισόδου αέρα (DB) 27 °C / WB 19,5 °C, θερμοκρασία εισόδου / εξόδου νερού 7 °C / 12 °C

(2) Συνθήκες μέτρησης Θέρμανσης : θερμοκρασία περιβάλλοντος DB 21 °C, θερμοκρασία εισόδου νερού 60 °C

*Συμπεριλαμβάνεται ασύρματο χειριστήριο
(επιτοίχιο χειριστήριο κατόπιν συνεννόησης)



MECO SLIM LINE

Με κομψό σχέδιο και πάχος μόλις 129mm, η σειρά MECO είναι κατάλληλη για ανάλογο κομψό εσωτερικό χώρο.

buygreen



MECO
slim line



ΜΟΝΤΕΛΟ	Θερμική Ισχύς (W) max / min	Ψυκτική Ισχύς (W) max / min	Παροχή Αέρα (m ³ /h) max / min	Στάθμη Θορύβου dB (A) min / max	Διαστάσεις Μ x Β x Υ (mm)	Βάρος (kg)	ΤΙΜΗ ΠΡΟ ΦΠΑ
MFP-20CM	1600 / 830	1000 / 650	200/100	19/39	700*129*681	16	515 €
MFP-30CM	2900 / 1520	1800 / 1170	300/160	19/40	900*129*681	22	615 €
MFP-40CM	3850 / 2000	2400 / 1560	400/230	19/41	1100*129*681	28	685 €
MFP-50CM	4800 / 2500	3000 / 1950	500/290	21/42	1300*129*681	34	760 €
MFP-60CM	5750 / 2990	3600 / 2340	600/340	19/41	1500*129*681	28	840 €

Λειτουργία σε Θέρμανση(1): Θερμοκρασία Νερού εισόδου/εξόδου 70 °C / 60 °C και θερμοκρασία εισόδου Αέρα (DB) 20 °C
 Λειτουργία σε Ψύξη: Θερμοκρασία Κρύου Νερού εισόδου/εξόδου 7 °C / 12 °C και θερμοκρασία εισόδου Αέρα (DB / WB) 27 °C / 19 °C.

Εφαπτομενικός Ανεμιστήρας



Εναλλάκτης Θερμότητας Αλουμινίου

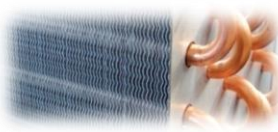

Ηλεκτρικός Κινητήρας



Καλαίσθητες Βάσεις Δαπέδου



MECO SLIM LINE

Χειριστήριο Ελέγχου



Unico

Κομψό σχέδιο με πάχος 130mm, αθόρυβη λειτουργία, ιδανικό για τοποθέτηση σε οικία. Διαθέτει επίσης ψηφιακό χειριστήριο και τριόδη ηλεκτροβάννα



ΜΟΝΤΕΛΟ	Ικανότητα Θερμότητας / Ικανότητα Θέρμανσης	Ψυκτική Ισχύς (W) Συνολική / αισθητή	Παροχή Αέρα (m ³ /h) max / min	Στάθμη Θορύβου dB (A) min / max	Διαστάσεις Μ x Β x Υ (mm)	Παροχή Νερού (l/h)	ΤΙΜΗ ΠΡΟ ΦΠΑ
BM 200DC	990 / 1550	750 / 610	160/50	19,8/39	694*130*580	142	440 €
BM 400DC	2000 / 3100	1500 / 1250	320/150	18,3/40	894*130*580	302	555 €
BM 600DC	2800 / 4600	2200 / 1900	460/200	19,1/42	1094*130*580	453	640 €
BM 800DC	4200 / 6300	3000 / 2600	580/300	21/42,1	1294*130*580	573	730 €

ΤΙΜΗ ΨΗΦΙΑΚΟΥ ΧΕΙΡΙΣΤΗΡΙΟΥ: 100 €

ΤΙΜΗ ΤΡΙΟΔΗΣ ΗΛΕΚΤΡΟΒΑΝΑΣ: 80 €

Λειτουργία σε Θέρμανση(1): Θερμοκρασία Νερού εισόδου/εξόδου 70 °C / 60 °C και θερμοκρασία εισόδου Αέρα (DB) 20 °C
 Λειτουργία σε Ψύξη: Θερμοκρασία Κρύου Νερού εισόδου/εξόδου 7 °C / 12 °C και θερμοκρασία εισόδου Αέρα (DB / WB) 27 °C / 19 °C.

Εφαπτομενικός Ανεμιστήρας



Εναλλάκτης Θερμότητας Αλουμινίου

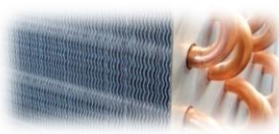

Μοτέρ DC Inverter



Καλαίσθητες Βάσεις Δαπέδου



Unico

SLIM Fan Coil

Touch Screen Πίνακας Ελέγχου





Αντλία Θερμότητας αέρα-νερού προσφέρει ZNX, θέρμανση/Δροσισμό με ενδοδαπέδια, Ψύξη/Θέρμανση μέσω Fan Coils και θερμαντικών σωμάτων Panels. Οι A/O PALM είναι τεχνολογίας Inverter και κατασκευής τύπου MonoBlock. Διαθέτουν αντιστάθμιση και έλεγχο αντίστασης για επιπλέον παραγωγή ZNX και προστασία από λεγεωνέλλα.

MODELS AH-AC.. 60°C ΤΥΠΟΥ MONOBLOCK INVERTER (9KW - 25 KW)

ΜΟΝΤΕΛΟ	A7 / W35°C Θέρμανση		A2 / W45°C Θέρμανση		A20 / W35°C Θέρμανση		A35/W17°C Ψύξη	
	Αποδιδόμενη Ισχύς (Kw)	Απορροφούμενη Ισχύς (Kw)	Αποδιδόμενη Ισχύς (Kw)	Απορροφούμενη Ισχύς (Kw)	Αποδιδόμενη Ισχύς (Kw)	Απορροφούμενη Ισχύς (Kw)	Ψυκτική Ικανότητα (Kw)	Απορροφούμενη Ισχύς (Kw)
AH-09AC-410C	7,8	1,7	7,1	2,31	9,7	1,96	9,2	2,75
AH-11AC-410C	10,3	2,5	8,8	2,86	13,2	2,69	10,7	3,2
AH-16AC-410C	15,5	3,44	12,4	4,21	19,9	4,1	15,7	4,5
AH-17AC-410C	16,78	3,97	14,15	4,37	22,78	4,4	17,1	4,98
AH-25C-410C	25,7	5,38	21,1	6,2	33,3	5,2	23,1	5,82

ΜΟΝΤΕΛΟ	Τροφοδοσία V / Ph / Hz	Διαστάσεις Π / Β / Υ	Εύρος Λειτουργίας (°C)	Μέγιστο Ρεύμα (A)	Ψυκτικό Υγρό	Μέγιστη Θερμοκρασία Εξόδου Νερού	ΤΙΜΗ ΠΡΟ ΦΠΑ
AH-09AC-410C	230 /1/50	1091x780x412	-25 /+40	12	(R410A)	60 (°C)	4.400 €
AH-11AC-410C	230 /1/50	1091x880x412	-25 /+40	15	(R410A)	60 (°C)	5.300 €
AH-16AC-410C	230 /1/50	1115x1280x425	-25 /+40	25	(R410A)	60 (°C)	7.600 €
AH-17AC-410C	380 /3/50	1272x1090x462	-25 /+43	3 x 10	(R410A)	60 (°C)	8.500 €
AH-25C-410C	380 /3/50	1272x1640x560	-25 /+43	3 x 15	(R410A)	60 (°C)	10.800 €

ΓΕΩΘΕΡΜΙΚΗ ΑΝΤΛΙΑ ΘΕΡΜΟΤΗΤΑΣ (ΚΛΕΙΣΤΟ ΓΕΩΕΝΑΛΛΑΚΤΗ)



ΜΟΝΤΕΛΑ GH palm Energy

ΠΕΡΙΓΡΑΦΗ	ΜΟΝΤΕΛΟ	
	GH - 17R	GH - 30
Θερμική Αποδιδόμενη Ισχύς - A10°/ W35°C / KW	16,8	30,00
Απορροφούμενη Ισχύς - 10°C / W35°C / KW	4,3	6,10
COP EN 14511 - A10°/ W35°C	3,9	4,92
Θερμική Αποδιδόμενη Ισχύς - A0°/ W35°C / KW	13,4	25,40
Απορροφούμενη Ισχύς - A0°/ W35°C / KW	3,3	5,80
COP EN 14511 - A0°/ W35°C	4,1	4,38
Ψυκτική Ισχύς - A10°/ W35°C / KW	16,6	30,50
Απορροφούμενη Ισχύς - A10°/ W35°C / KW	4,5	6,20
EER EN 14511 - A10°/ W35°C	3,7	4,92
Τροφοδοσία V / ρh / Hz:	220 / 1 / 50	380 / 3 / 50
Ψυκτικό Υγρό:	R410a	R410a
Στάθμη Θορύβου dB(A):	32,0	36,0
Διαστάσεις M / B / Y:	650 x 960 x 400	760x1040x560
Βάρος (kg):	125,0	215,0
ΤΙΜΗ ΠΡΟ ΦΠΑ:	7.600 €	11.025 €



Οι υδρόψυκτες αντλίες θερμότητας PALM ENERGY DHW είναι αναστρέψιμες μονάδες για λειτουργία όλο το χρόνο σε οποιοδήποτε τρόπο λειτουργίας: μονός κύκλος (κλιματισμός, θέρμανση, ZNX), καθώς και σε συνδυασμένο κύκλο με πλήρη ανάκτηση θερμότητας (ZNX και ψύξη).

Η ενεργειακή απόδοση είναι υψηλότερη το καλοκαίρι, όταν, χάρη στην πλήρη ανάκτηση θερμότητας, η θέρμανση του νερού χρήσης είναι δωρεάν. Σε συνδυασμένη λειτουργία, ο εναλλάκτης θερμότητας ZNX χρησιμοποιεί τη θερμοκρασία των εγχυόμενων αερίων για να φθάσει τη θερμοκρασία του νερού έως 60 °C.

ΓΕΩΘΕΡΜΙΚΗ ΑΝΤΛΙΑ ΘΕΡΜΟΤΗΤΑΣ (ΑΝΟΙΧΤΟ ΓΕΩΕΝΑΛΛΑΚΤΗ)



ΜΟΝΤΕΛΑ OH palm Energy

ΠΕΡΙΓΡΑΦΗ	ΜΟΝΤΕΛΟ	
	OH 15	OH 18S
Θερμική Αποδιδόμενη Ισχύς - A10°/ W35°C / KW	14,5	17,90
Απορροφούμενη Ισχύς - 10°C / W35°C / KW	3,4	4,00
COP EN 14511 - A10°/ W35°C	4,4	4,47
Θερμική Αποδιδόμενη Ισχύς - A0°/ W35°C / KW	12,2	14,50
Απορροφούμενη Ισχύς - A0°/ W35°C / KW	3,1	3,48
COP EN 14511 - A0°/ W35°C	3,9	4,16
Ψυκτική Ισχύς - A10°/ W35°C / KW	15,1	18,25
Απορροφούμενη Ισχύς - A10°/ W35°C / KW	3,7	4,51
Μέγιστη Θερμοκρασία Νερού (°C):	70°C	60°C
Τροφοδοσία V / ρh / Hz:	220 / 1 / 50	380 / 3 / 50
Ψυκτικό Υγρό:	R410a	R410a
Στάθμη Θορύβου dB(A):	31,0	31,0
Διαστάσεις M / B / Y:	720 x 1010 x 400	760x1040x560
Βάρος (kg):	125,0	181,0
ΤΙΜΗ ΠΡΟ ΦΠΑ:	7.335 €	8.640 €



Οι υδρόψυκτες αντλίες θερμότητας PALM ENERGY DHW είναι αναστρέψιμες μονάδες για λειτουργία όλο το χρόνο σε οποιοδήποτε τρόπο λειτουργίας: μονός κύκλος (κλιματισμός, θέρμανση, ZNX), καθώς και σε συνδυασμένο κύκλο με πλήρη ανάκτηση θερμότητας (ZNX και ψύξη).

Η ενεργειακή απόδοση είναι υψηλότερη το καλοκαίρι, όταν, χάρη στην πλήρη ανάκτηση θερμότητας, η θέρμανση του νερού χρήσης είναι δωρεάν. Σε συνδυασμένη λειτουργία, ο εναλλάκτης θερμότητας ZNX χρησιμοποιεί τη θερμοκρασία των εγχυόμενων αερίων για να φθάσει τη θερμοκρασία του νερού έως 60 °C.

Αντλία θερμότητας για Θέρμανση Πισίνας



ΜΟΝΤΕΛΑ SBR

Αεροθερμική αντλία θερμότητας η οποία παράγει ψύξη-θέρμανση με τη βοήθεια του εναλλάκτη θερμότητας φρέον νερού. Με ψυκτικό μέσο R410R και με συμπιεστή της εταιρίας Sanyo. Ο εναλλάκτης θερμότητας είναι τιτανίου, ο οποίος δεν διαβρώνεται από τα χημικά πισίνας, τα υψηλά άλατα και το χλώριο. Η συνδεσμολογία σε υπάρχον μηχανοστάσιο πισίνας είναι εύκολη και γρήγορη.



Μοντέλο	A24-19 / W27°C Θέρμανση		Ρεύμα Λειτουργίας (A)	Τροφοδοσία V / ph / Hz	Διαστάσεις Π / Β / Υ	ΤΙΜΗ ΠΡΟ ΦΠΑ
	Αποδιδόμενη Ισχύς (Kw)	Απορροφούμενη Ισχύς (Kw)				
SBR 3.8 H-B	3,8	0,79	3,6	220 / 1 / 50	935X360X520	1.540 €
SBR 5.3 H-B	5,3	1,08	5	220 / 1 / 50	935X360X520	1.750 €
SBR 9.5 H-B	9,5	1,9	8,8	220 / 1 / 50	935X360X520	3.770 €
SBR 12.5 H-B	13,4	2,6	12,3	220 / 1 / 50	1010X370X585	4.000 €
SBR 17.0 H-B	18,0	3,6	16,7	230 / 1 / 50 380 / 3 / 50	1115X470X690	5.500 €
SBR 26.0 H-A-S	28,0	5,4	8,4 x 3	380 / 3 / 50	1115X470X1250	7.100 €
SBR 50.0 H-A-S	50,0	10,3	16,6 x 3	380 / 3 / 50	1450X710X1060	15.500 €
SBR 70.0 H-A-S	70,0	16,3	24,7 x 3	380 / 3 / 50	2037X1037X1360	19.500 €
SBR 90.0 H-A-S	90,0	18,4	35 x 3	380 / 3 / 50	2000X1100X1963	28.000 €
SBR 120.0 H-A-S	120,0	25,0	42,2 x 3	380 / 3 / 50	2263X1103X1902	37.000 €

Συνθήκες Μέτρησης:

Εξωτερική Θερμοκρασία 19°C και θερμοκρασία Νερού Επιστροφής 27 °C

Αντλία θερμότητας Monoblock χαμηλών εξωτερικών θερμοκρασιών (EVI)



MODELS SWBH



Θέρμανση και ζεστό νερό σε ένα. Λειτουργία Αντιστάθμισης. Επιλογή σύνδεσης με ηλιακούς συλλέκτες για παραγωγή ΖΝΧ. Σύστημα θέρμανσης υψηλής θερμοκρασίας έως και 85°C, αξιόπιστη λειτουργία ακόμη και σε εξωτερική θερμοκρασία -25°C, χάρη στην αντιπαγετική προστασία.



► Αντλίες θερμότητας αέρα-νερού / 85 °C / EVI / ΓΙΑ ΘΕΡΜΑΝΣΗ ΚΑΙ ΖΝΧ / (8,5 - 26,0 KW)

Μοντέλα	A7/W35°C Θέρμανση		Τροφοδοσία V / ρh / Hz	Διαστάσεις Π / Β / Υ	ΤΙΜΗ ΠΡΟ ΦΠΑ
	Αποδιδόμενη Ισχύς (Kw)	Απορροφούμενη Ισχύς (Kw)			
SWBH 8,5 H-B/ 85°C	8,0	2,2	230 /1/50	1170 x 470 x 685	4.400 €
SWBH 15.0 HB/P 85°C	15,0	4,0	380 /3/50	1300 x 500 x 1370	8.500 €

*Στα μοντέλα με την ένδειξη "P" συμπεριλαμβάνεται ο κυκλοφορητής εντός του υδροστασίου

Αντλία θερμότητας Monoblock Υψηλών Θερμοκρασιών (έως 85°C)



MODELS SWBH

Θέρμανση με θερμαντικά σώματα panel με θερμοκρασία προσαγωγής έως 80°C. Επιπλέον παραγωγή ΖΝΧ για εφαρμογές υψηλών θερμοκρασιών σε σφαγεία, τυροκομεία κλπ.



► Αντλίες θερμότητας αέρα-νερού / 85 °C / ΘΕΡΜΑΝΣΗ ΚΑΙ ΖΝΧ

Μοντέλα	A7/W35°C Θέρμανση		Τροφοδοσία V / ρh / Hz	Διαστάσεις Π / Β / Υ	ΤΙΜΗ ΠΡΟ ΦΠΑ
	Αποδιδόμενη Ισχύς (Kw)	Απορροφούμενη Ισχύς (Kw)			
SWBH 13.0	13,0	2,9	230 / 1 / 50 380 / 3 / 50	810 x 860 x 1055	6.300 €
SWBH 26.0	26,0	6,19	380 /3/50	1430 x 800 x 1600	12.300 €

Αντλία Θερμότητας για Θέρμανση και ΖΝΧ (έως 65°C)



MODELS SWBC



Οι αντλίες θερμότητας ECOPLUS SWBC είναι εξαιρετικά εύκολες στην εγκατάσταση και επιτρέπουν τέλειο συνδυασμό με λέβητες και ηλιακούς συλλέκτες στο σύστημα παραγωγής ΖΝΧ. Διαθέτουν Ακόμη έλεγχο αντιστάθμισης.



Αντλίες θερμότητας αέρα-νερού / 65°C ΓΙΑ ΘΕΡΜΑΝΣΗ ΚΑΙ ΖΝΧ (3,0 - 19,5 KW)

Μοντέλο SWBC	A7/W35°C Θέρμανση		Τροφοδοσία V / ρh / Hz	Διαστάσεις Π / Β / Υ	ΤΙΜΗ ΠΡΟ ΦΠΑ
	Αποδιδόμενη Ισχύς (KW)	Απορροφούμενη Ισχύς (KW)			
SWBC 3.0H-B/P	3,0	0,8	230 /1/50	635X530X447	1.600 €
SWBC 5.6H-B/P	5,6	1,4	230 /1/50	935X360X520	2.350 €
SWBC 9.5H-B/P	9,5	2,4	230 /1/50	1010X370X585	3.150 €
SWBC 13.5H-B	13,5	3,4	230 /1/50	1115X470X687	4.450 €
SWBC 19.5H-B	19,5	4,9	380 /3/50	1150X470X1250	6.500 €
SWBC 24.0 H-A-S	24,0	6,7	380 /3/50	810X780X960	8.000 €
SWBC 40.0 H-A-S	40,0	9,8	380 /3/50	1450X710X1060	11.000 €
SWBC 90.0 H-A-S	90,0	23	380 /3/50	2000X1100X176 3	22.000 €

*Στα μοντέλα με την ένδειξη "P" συμπεριλαμβάνεται ο κυκλοφορητής εντός του υδροστασίου

Αντλίες Θερμότητας Monoblock έως 55°C



ΜΟΝΤΕΛΑ SWBB



Το ECOPLUS της σειράς SWBB είναι μία εξαιρετικά αποτελεσματική αντλία θερμότητας για λειτουργία όλο το χρόνο σε όλες τις λειτουργίες: μονή (κλιματισμός, θέρμανση, ZNX) και σε συνδυασμό με ανάκτηση θερμότητας (ZNX και ψύξη). Η ενεργειακή απόδοση είναι υψηλότερη κατά τη θερινή περίοδο, όταν η παραγωγή ZNX είναι δωρεάν, χάρη στην ανάκτηση θερμότητας. Σε συνδυασμένη λειτουργία, ο εναλλάκτης θερμότητας ZNX χρησιμοποιεί τη θερμοκρασία των εγχυόμενων αερίων για να φτάσει το νερό έως τους 55 ° C. Τέλος Διαθέτουν έλεγχο αντιστάθμισης.



Μοντέλο	A7/W35°C Θέρμανση		A35/W7°C Ψύξη		Τροφοδοσία V / ρh / Hz	Διαστάσεις Π / Β / Υ	ΤΙΜΗ ΠΡΟ ΦΠΑ
	Αποδιδόμενη Ισχύς (Kw)	Απορροφούμενη Ισχύς (Kw)	Αποδιδόμενη Ισχύς (Kw)	Απορροφούμενη Ισχύς (Kw)			
SWBB 8.5B/P	8,5	2,34	8,2	2,7	230 / 1 / 50	935X470X1115	4.000 €
SWBB 13.5H-B/P	13,5	3,7	13,0	4,1	230 / 1 / 50	1115X470X1250	6.100 €
SWBB 13.5H-B/P-S	13,5	3,7	13,0	4,1	380 / 3 / 50	1115X470X1250	6.100 €
SWBB19.5H-B/P-S	19,5	5,4	18,0	5,5	380 / 3 / 50	1115X470X1250	7.200 €

*Στα μοντέλα με την ένδειξη "P" συμπεριλαμβάνεται ο κυκλοφορητής εντός του υδροστασίου

Αντλίες Θερμότητας Monoblock έως 55°C



ΜΟΝΤΕΛΑ SWBB

Το ECOPLUS της σειράς SWBB είναι μία εξαιρετικά αποτελεσματική αντλία θερμότητας για λειτουργία όλο το χρόνο σε όλες τις λειτουργίες: μονή (κλιματισμός, θέρμανση, ZNX) και σε συνδυασμό με ανάκτηση θερμότητας (ZNX και ψύξη). Η ενεργειακή απόδοση είναι υψηλότερη κατά τη θερινή περίοδο, όταν η θέρμανση ZNX είναι δωρεάν, χάρη στην ανάκτηση θερμότητας. Σε συνδυασμένη λειτουργία, ο εναλλάκτης θερμότητας ZNX χρησιμοποιεί τη θερμοκρασία των εγχυόμενων αερίων για να φτάσει το νερό έως τους 55 ° C. Τέλος διαθέτουν έλεγχο αντιστάθμισης



Μοντέλο	A7/W35°C Θέρμανση		A35/W7°C Ψύξη		Τροφοδοσία V / ρh / Hz	Διαστάσεις Π / Β / Υ	ΤΙΜΗ ΠΡΟ ΦΠΑ
	Αποδιδόμενη Ισχύς (Kw)	Απορροφούμενη Ισχύς (Kw)	Αποδιδόμενη Ισχύς (Kw)	Απορροφούμενη Ισχύς (Kw)			
SWBB 26.0H-A/P-S	27,50	8,1	28,5	9,1	380 /3/50	1450X710X1060	8.900 €
SWBB 29.0 H-A/P-S	29,00	7,8	27,0	6,8	380 /3/50	1450X710X1060	10.000 €
SWBB 38.0 H-A/P-S	38,00	9,9	30,0	10,5	380 /3/50	1450X710X1260	12.200 €
SWBB 60.0H-A-S	60,00	18,8	50,0	20,8	380 /3/50	2037X1360X1037	18.440 €
SWBB 89.0 H-A-S	89,00	24	84,0	28,0	380 /3/50	2000 x 1100 x 1903	24.000 €

*Στα μοντέλα με την ένδειξη "P" συμπεριλαμβάνεται ο κυκλοφορητής εντός του υδροστασίου

Αντλίες Θερμότητας Monoblock - Split έως 60°C



ECO PLUS GT-SKR INVERTER



Η αντλία θερμότητας αέρα-νερού με τεχνολογία DC Inverter R32 είναι μια λύση που χρησιμοποιείται για τη θέρμανση, την ψύξη και την παραγωγή ζεστού νερού χρήσης. Η θερμοκρασία του νερού εξόδου είναι έως και 60 °C για εφαρμογές σε καλοριφέρ και ζεστού νερού οικιακής χρήσης, καθιστώντας το ζεστό νερό άμεσα διαθέσιμο. Επιπλέον, μπορεί να σας προσφέρει ένα πιο δροσερό περιβάλλον σε ένα ζεστό καλοκαίρι. Θα απολαύσετε μια άνετη ζωή στο σπίτι σας όλο το χρόνο με μία συσκευή.



Μοντέλο	Θέρμανση A7/W35°C		Ψύξη A35/W7°C		Τροφοδοσία V / ph. / Hz	Διαστάσεις Π / Β / Υ	ΤΙΜΗ ΠΡΟ ΦΠΑ
	Αποδιδόμενη Ισχύς (Kw)	Απορροφούμε νη Ισχύς(Kw)	Αποδιδόμενη Ισχύς (Kw)	Απορροφούμε νη Ισχύς (Kw)			
GT-SKR 040 M32 (M)	13.00 (6.05~14.30)	2.97 (1.51~3.52)	10.20 (5.61~13.26)	3.64 (2.18~5.28)	230~240/1/50	1115X470X1020	6.300 €
GT-SKR 050 M32 (M)	17.00 (8.60~20.30)	3.86 (1.91-4.45)	12.90 (7.10~18.7)	4.45 (2.67~6.45)	230~240/1/50	1165X470X1280	7.220 €
GT-SKR 050 M32 (T)	17.00 (8.60~20.30)	3.86 (1.91-4.45)	12.90 (7.10~18.7)	4.45 (2.67~6.45)	380~415/3/50	1165X470X1280	7.220 €
GT-SKR 040 S32 (M)Split	13.00 (6.05~14.30)	2.97 (1.51~3.52)	10.20 (5.61~13.26)	3.64 (2.18~5.28)	230~240/1/50	1115X470X1020	6.675 €
GT-SKR 050 S32 Split (M)	17.00 (8.60~20.30)	3.86 (1.91-4.45)	12.90 (7.10~18.7)	4.45 (2.67~6.45)	230~240/1/50	1165X470X1280	7.560€

* Όπου (M) μονοφασικό όπου (T) τριφασικό

Αντλίες Θερμότητας Dc Inverter χαρακτηριστικά:

- Πλήρης τεχνολογία inverter
- R32 refrigerant
- MITSUBISHI inverter συμπιεστής
- SWEP πλακοειδής εναλλάκτης θερμότητας
- ERP A+++
- Για θέρμανση, ψύξη και χρήση ζεστού νερού
- Έξυπνος έλεγχος WiFi
- Προκαθορισμένη επιλογή της κατάλληλης καμπύλης κλίματος
- Χαμηλός θόρυβος λειτουργίας



Θέρμανση



Ψύξη



Ζεστό νερό χρήσης





ΑΝΤΛΙΑ ΘΕΡΜΟΤΗΤΑΣ ΠΙΣΙΝΑΣ ΓΙΑ ΕΓΚΑΤΑΣΤΑΣΗ ΣΕ ΕΣΩΤΕΡΙΚΟ ΧΩΡΟ



ΜΟΝΤΕΛΟ		SBR-9.0H-A	
Θερμική αποδιδόμενη ισχύς	W	9200	
	BTU/h	31400	
Ψυκτική αποδιδόμενη ισχύς	W	4170	
	BTU/h	14200	
Εύρος Θερμοκρασίας (Θέρμανση)	°C	20 ~ 40	
Εύρος Θερμοκρασίας (Ψύξη)	°C	8 ~ 28	
Θερμική Απορροφούμενη ισχύς	W	1700	
Ψυκτική Απορροφούμενη ισχύς	W	2130	
Μέγιστο Ρεύμα Θέρμανσης	A	7.95	
Μέγιστο Ρεύμα Ψύξης	A	10.0	
COP	W/W	5.4	
EER	W/W	1.9	
Τροφοδοσία	V/PH/Hz	220/1/50	
Τύπος Συμπιεστή		Rotary	
Θόρυβος	Db(A)	52	
Υδραυλική Σύνδεση	inch	1-1/2"	
Όγκος ροής νερού	m3/h	2.7-4	
Πίεση νερού (πτώση)	Kpa	15	
Διαστάσεις Μηχανήματος	L	807	
	W	mm	730
	H	640	
Διαστάσεις Συσκευασίας	L	860	
	W	mm	770
	H	680	
Βάρος	Βάρος Μηχανήματος	86	
	Βάρος Συσκευασίας	92	
		Kg	

ΤΙΜΗ ΠΡΟ ΦΠΑ

3.950€

*Συνθήκες Μέτρησης: Εξωτερική θερμοκρασία:24°C/19°C, Θερμοκρασία νερού:27°C

ECO PLUS SBR-9.0

Η αντλία θερμότητας εσωτερικής τοποθέτησης **ECO PLUS** για την θέρμανση της πισίνας σας έρχεται να λύσει το πρόβλημα αισθητικής που δημιουργούν οι συμβατικές αντλίες θερμότητας πισίνας, οι οποίες τοποθετούνται εξωτερικά και είναι δύσκολο να καλυφθούν.



ΑΝΤΛΙΑ ΘΕΡΜΟΤΗΤΑΣ ΓΙΑ ΘΕΡΜΑΝΣΗ JACUZZI ΚΑΙ ΠΙΣΙΝΑΣ



ΜΟΝΤΕΛΟ SBR

Αντλία Θερμότητας κατάλληλης για Jacuzzi και μικρές πισίνες. Ευέλικτη τοποθέτηση και συνδεσμολογία λόγω του μικρού όγκου, με εναλλάκτη τιτανίου και ψυκτικό υγρό R-32.



Μοντέλο	Α7-19 / W26°C Θέρμανση		Τρέχουσα Λειτουργία Θέρμανσης (A)	Τροφοδοσία V / ph / Hz	Διαστάσεις Π / Β / Υ	ΤΙΜΗ ΠΡΟ ΦΠΑ
	Αποδιδόμενη Ισχύς (Kw)	Απορροφούμενη Ισχύς (Kw)				
SBR – 1,5 006S	2,1	0,78	3,6	220 / 1 / 50	360X360X475	1.400 €

Αεροθερμική αντλία θερμότητας η οποία παράγει ζεστό νερό χρήσης με τη βοήθεια εναλλάκτη φρέον νερού (ανοξειδωτος). Διαθέτει ενσωματωμένο μππόιλερ ανοξειδωτο, κατάλληλο για την αποθήκευση ζεστών νερών χρήσης.

ΜΟΝΤΕΛΟ	ZR9W-200T	ZR9W-250T	ZR9W-300T
Θερμική Ισχύς 0°C / +43°C / KW :	3,0	3,0	3,0
Απορροφούμενη Ισχύς 0°C / +43°C / KW :	0,9	0,9	0,9
COP 0°C / +43°C / KW :	3,3	3,3	3,3
Τροφοδοσία :	220/1/50	220/1/50	220/1/50
Μέγιστο Ρεύμα Λειτουργίας (A) :	3,8	3,8	3,8
Συμπιεστής / Τύπος / Ποσότητα Toshiba / Scroll / 1 Ψυκτικό Υγρό: / R410	Toshiba / Scroll / 1 R410	Toshiba / Scroll / 1 R410	Toshiba / Scroll / 1 R410
Στάθμη Θορύβου dB(A) :	49	49	49
Διάμετρος Αεραγωγού (mm) :	150 INOX	150 INOX	150 INOX
Σύνδεση Νερού (inch) :	3/4.	3/4.	3/4.
Όγκος Δοχείου (lt) :	200	250	300
Παραγωγή Ζεστού Νερού (lt/h) :	70	70	70
Μέγιστη Θερμοκρασία Εξόδου Νερού (°C) :	60	60	60
Εύρος Λειτουργίας (°C) :	0°C / +43°C	0°C / +43°C	0°C / +43°C
Βάρος (kg) :	90	100	110
Διάμετρος * Ύψος (mm) :	560*1720	640*1610	640*1610
ΤΙΜΗ ΠΡΟ ΦΠΑ :	2.880 €	3.000 €	3.200 €



Οι αντλίες θερμότητας **ECOPLUS** έχουν αποτελεσματική θερμομόνωση, προστασία από τη διάβρωση, αντιβακτηριακή λειτουργία και είναι εύκολες στην εγκατάσταση. Χρησιμοποιούν φιλικό προς το περιβάλλον και ασφαλές ψυκτικό υγρό, R410A.

Η αντλία θερμότητας διαθέτει ηλεκτρονικό έλεγχο, λειτουργεί αυτόνομα σε χαμηλά επίπεδα θορύβου (45dB (A)), διατηρώντας θερμοκρασία έως 60 ° C. Εάν είναι απαραίτητο, ένας επιπλέον ηλεκτρικός θερμοαντήρας χρησιμοποιείται για τη θέρμανση σε υψηλότερη θερμοκρασία.

Δηλαδή, καταναλώνοντας 1 kW ηλεκτρικής ενέργειας, ο θερμοσίφωνας παράγει 3,7 kW θερμότητας, γεγονός που το καθιστά εξαιρετικά κερδοφόρο σε σύγκριση με τους συμβατικούς ηλεκτρικούς θερμοαντήρες.

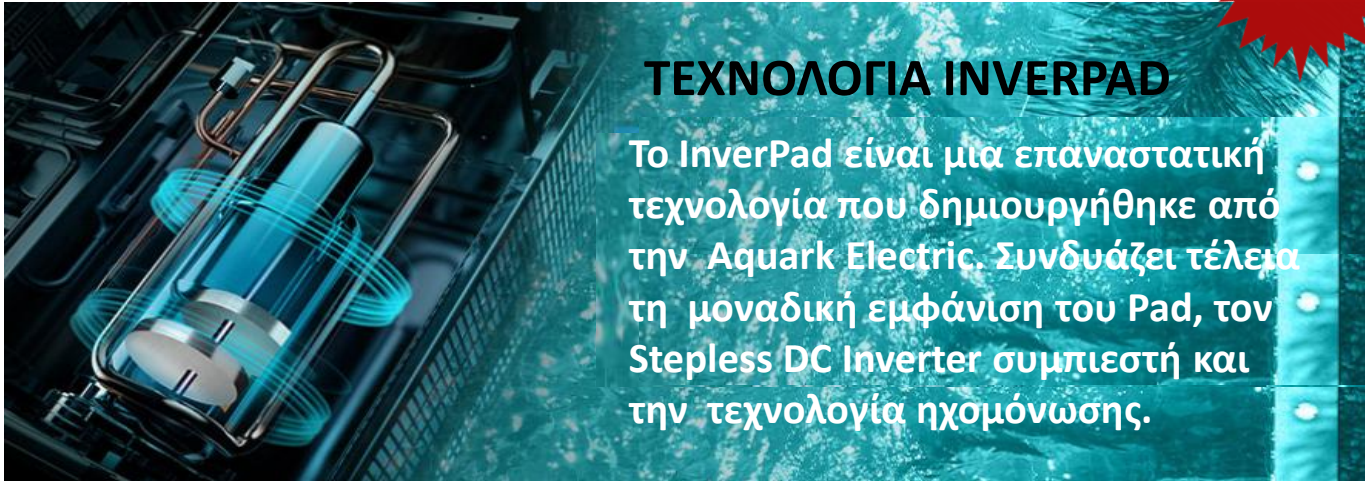

ΤΕΧΝΟΛΟΓΙΑ INVERPAD

Το InverPad είναι μια επαναστατική τεχνολογία που δημιουργήθηκε από την Aquark Electric. Συνδυάζει τέλεια τη μοναδική εμφάνιση του Pad, τον Stepless DC Inverter συμπιεστή και την τεχνολογία ηχομόνωσης.



ΚΥΡΙΑ ΧΑΡΑΚΤΗΡΙΣΤΙΚΑ

- Αντλία θερμότητας πισίνας με Stepless DC Inverter συμπιεστή
- Οθόνη αφής
- Περιβλήμα από κράμα αλουμινίου
- Φρέον R32/R410A
- Έλεγχος APP Wifi
- Τεχνολογία EEV
- Αυτόματη απόψυξη με αναστροφή κύκλου
- Ελικοειδής εναλλάκτης θερμότητας τιτανίου

ΣΧΕΔΙΑΣΜΟΣ PAD

Ο κλασικός σχεδιασμός των ηχομονωτικών πάνελ στο περίβλημα από κράμα αλουμινίου προσφέρει την χαμηλότερη στάθμη θορύβου. Επίσης, με τον "άορατο" ανεμιστήρα τεχνολογίας Inverpad παρέχει υψηλή ασφάλεια για τα παιδιά.

Μοντέλο	MSC130	MSC170	MSC210	MSC280S	MSC350S
Συνθήκες λειτουργίας : Αέρας 27°C / Νερό 27°C / Υγρασία 80%					
Θερμική απόδοση 1(Kw)	13.0	17.5	21.0	28.0	35.2
COP εύρος	14.5 - 7.0	15.6 - 7.0	14.8-7.1	15.8 -7.1	15.5-7.0
COP στο 50% της ισχύος	10.5	11.0	11.0	10.8	10.5
Συνθήκες λειτουργίας: Αέρας 15°C / Νερό 26°C / Υγρασία 70%					
Θερμική απόδοση 2(Kw)	9.0	12.5	14.5	19.0	24.2
COP εύρος	7.5-5.0	7.7-5.0	7.1-5.0	8.0-5.0	7.5-5.0
COP στο 50% της ισχύος	6.4	6.6	6.6	6.5	6.6
Συνθήκες λειτουργίας: Αέρας 35°C / Νερό 28°C / Υγρασία 80%					
Ψυκτική απόδοση(Kw)	6.3	8.0	10.1	11.9	16.1
ΤΕΧΝΙΚΑ ΧΑΡΑΚΤΗΡΙΣΤΙΚΑ					
Εύρος λειτουργίας (°C)	-10°C - 43°C				
Συμπιεστής	Twin-rotary Mitsubishi DC Compressor				
Περιβλήμα	Περιβλήμα από κράμα αλουμινίου				
Εναλλάκτης θερμότητας	Ελικοειδής εναλλάκτης τιτανίου				
Τροφοδοσία	230V 1Ph			400V 3Ph	
Απορροφούμενη ισχύς (Kw)	0.26 - 1.80	0.33 - 2.50	0.38 - 2.90	0.49 - 3.80	0.65 - 4.84
Απορροφούμενη ισχύς στο 50% της αποδιδόμενης ισχύος	0.70	0.95	1.10	1.46	1.84
Απορροφούμενη ένταση ρεύματος (A)	1.13 - 7.83	1.44 - 10.90	1.66 - 12.7	0.71 - 5.51	0.95 - 7.01
Στάθμη θορύβου στο 1m dB(A)	40.1 - 48.7	41.1 - 51.8	38.9 - 52.2	41.5 - 52.9	40.6 - 52.6
Στάθμη θορύβου 50% στο 1m dB(A)	43.7	44.5	44.4	47.0	46.1
Στάθμη θορύβου στο 10m dB(A)	20.1 - 28.7	21.1 - 31.8	18.9 - 32.2	21.5 - 32.9	20.6 - 32.6
Παροχή νερού (m3/h)	4 - 6	6 - 8	8 - 10	10 - 12	12 - 18
Υδραυλική σύνδεση (mm)	50				
Διαστάσεις LxWxH(mm)	890*430*657	1060*430*657	1060*430*757	1060*430*957	1314*512*957
ΤΙΜΗ ΠΡΟ ΦΠΑ	4.380€	5.600€	6.750€	8.000€	8.900€



ΛΟΓΑΡΙΑΣΜΟΙ ΣΥΝΕΡΓΑΖΟΜΕΝΩΝ ΤΡΑΠΕΖΩΝ

ΕΠΩΝΥΜΙΑ	ΔΑΤΣΕΡΗΣ ΝΙΚΟΛΑΟΣ ΚΑΙ ΣΙΑ ΟΕ
ΕΘΝΙΚΗ ΤΡΑΠΕΖΑ	GR39 0110 4310 0000 4314 4009 339
ΠΕΙΡΑΙΩΣ	GR20 0172 7560 0057 5605 8737 360
ALPHA BANK	GR36 01406 6906 6900 2002 004 123
EUROBANK	GR54 0260 1670 0006 8020 0288 971

 **ΑΓΙΟΣ ΝΙΚΟΛΑΟΣ ΚΡΗΤΗ**

Κ. Καραμανλή 51
2841023150

 **ΜΕΤΑΜΟΡΦΩΣΗ, ΑΘΗΝΑ**

Αρτέμιδος 26
2114056400

 **ΗΡΑΚΛΕΙΟ, ΚΡΗΤΗ**

Θέση Αλώνα, Καρτερός
2810381410

 **Mechanical Solutions**

 **Mechanical.Solutions**

 **www.mechanicalsolutions.gr**