

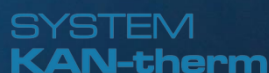

ΤΙΜΟΚΑΤΑΛΟΓΟΣ ΠΡΟΙΟΝΤΩΝ
ΜΑΡΤΙΟΥ 2023





Αντλία Θερμότητας αέρα-νερού προσφέρει ΖΝΧ, θέρμανση/Δροσισμό με ενδοδαπέδια, Ψύξη/Θέρμανση μέσω Fan Coils και Θερμαντικών σωμάτων Panels. Οι A/O PALM είναι τεχνολογίας Inverter και κατασκευής τύπου MonoBlock. Διαθέτουν αντιστάθμιση και έλεγχο αντίστασης για επιπλέον παραγωγή ΖΝΧ και προστασία από λεγεωνέλλα.

MODELS AH-AC.. 60°C ΤΥΠΟΥ MONOBLOCK INVERTER (9KW - 25 KW)

ΜΟΝΤΕΛΟ	A7 / W35°C Θέρμανση		A2 / W45°C Θέρμανση		A20 / W35°C Θέρμανση		A35/W17°C Ψύξη	
	Αποδιδόμενη Ισχύς (Kw)	Απορροφούμενη Ισχύς (Kw)	Αποδιδόμενη Ισχύς (Kw)	Απορροφούμενη Ισχύς (Kw)	Αποδιδόμενη Ισχύς (Kw)	Απορροφούμενη Ισχύς (Kw)	Ψυκτική Ικανότητα (Kw)	Απορροφούμενη Ισχύς (Kw)
AH-09AC-410C	7,8	1,7	7,1	2,31	9,7	1,96	9,2	2,75
AH-11AC-410C	10,3	2,5	8,8	2,86	13,2	2,69	10,7	3,2
AH-16AC-410C	15,5	3,44	12,4	4,21	19,9	4,1	15,7	4,5
AH-17AC-410C	16,78	3,97	14,15	4,37	22,78	4,4	17,1	4,98
AH-25/23C-410C	25,7	5,38	21,1	6,2	33,3	5,2	23,1	5,82

ΜΟΝΤΕΛΟ	Τροφοδοσία V / Ph / Hz	Διαστάσεις Π / Β / Υ	Εύρος Λειτουργίας (°C)	Μέγιστο Ρεύμα (A)	Ψυκτικό Υγρό	Μέγιστη Θερμοκρασία Εξόδου Νερού	ΤΙΜΗ ΠΡΟ ΦΠΑ
AH-09AC-410C	230 /1/50	1091x780x412	-25 /+40	12	(R410A)	60 (°C)	4.600 €
AH-11AC-410C	230 /1/50	1091x880x412	-25 /+40	15			5.500 €
AH-16AC-410C	230 /1/50	1115x1280x425	-25 /+40	25			7.600 €
AH-17AC-410C	380 /3/50	1272x1090x462	-25 /+43	3 x 10			8.500 €
AH-25/23C-410C	380 /3/50	1272x1640x560	-25 /+43	3 x 15			10.800 €



Αντλία Θερμότητας αέρα-νερού προσφέρει ZNX, θέρμανση/Δροσισμό με ενδοδαπέδια, Ψύξη/Θέρμανση μέσω Fan Coils και θερμαντικών σωμάτων Panels. Οι Αντλίες Θερμότητας PALM είναι τεχνολογίας Inverter και κατασκευής τύπου MonoBlock. Διαθέτουν αντιστάθμιση και έλεγχο αντίστασης για επιπλέον παραγωγή ZNX και προστασία από λεγεωνέλλα.

R32 DC INVERTER AIR TO WATER HEAT PUMPS WITH WATER PUMP INSIDE WITH DC INVERTER FAN MOTOR

ΜΟΝΤΕΛΟ	A7 / W35°C Θέρμανση		A2 / W45°C Θέρμανση		A20 / W35°C Θέρμανση		A35/W17°C Ψύξη	
	Αποδιδόμενη Ισχύς (Kw)	Απορροφούμενη Ισχύς (Kw)	Αποδιδόμενη Ισχύς (Kw)	Απορροφούμενη Ισχύς (Kw)	Αποδιδόμενη Ισχύς (Kw)	Απορροφούμενη Ισχύς (Kw)	Ψυκτική Ικανότητα (Kw)	Απορροφούμενη Ισχύς (Kw)
AH-9DCR-R32	8.9	1.81	7.61	2.07	12.1	2.02	8.1	2.08
AH-14DCR-R32	13.8	3.13	11.8	3.6	18.76	3.47	13.1	3.8
AH-16DCR-R32	16.3	3.34	13.78	3.8	21.88	3.66	15.6	4.3
ΜΟΝΤΕΛΟ	Τροφοδοσία V / Ph / Hz	Διαστάσεις Π / Β / Υ	Εύρος Λειτουργίας (°C)	Μέγιστο Ρεύμα (A)	Ψυκτικό Υγρό		Μέγιστη Θερμοκρασία Εξόδου Νερού	ΤΙΜΗ ΠΡΟ ΦΠΑ
AH-9DCR-R32	230 / 50/60	1115x710x425	-25 /+43	13	(R32)		60 (°C)	4.700 €
AH-14DCR-R32	230 / 50/60	1115x960x425	-25 /+43	20				6.700 €
AH-16DCR-R32	230/1	1115x1280x425	-25 /+43	25				7.900 €

ΓΕΩΘΕΡΜΙΚΗ ΑΝΤΛΙΑ ΘΕΡΜΟΤΗΤΑΣ (ΚΛΕΙΣΤΟ ΓΕΩΕΝΑΛΛΑΚΤΗ)



ΜΟΝΤΕΛΑ GH palm



ΠΕΡΙΓΡΑΦΗ	ΜΟΝΤΕΛΟ	
	GH - 17R	GH - 30
Θερμική Αποδιδόμενη Ισχύς A10°/ W35°C / KW	16,8	30,00
Απορροφούμενη Ισχύς - 10°C / W35°C / KW	4,3	6,10
COP EN 14511 - A10°/ W35°C	3,9	4,92
Θερμική Αποδιδόμενη Ισχύς - A0°/ W35°C / KW	13,4	25,40
Απορροφούμενη Ισχύς - A0°/ W35°C / KW	3,3	5,80
COP EN 14511 - A0°/ W35°C	4,1	4,38
Ψυκτική Ισχύς - A10°/ W35°C / KW	16,6	30,50
Απορροφούμενη Ισχύς - A10°/ W35°C / KW	4,5	6,20
EER EN 14511 - A10°/ W35°C	3,7	4,92
Μέγιστη Θερμοκρασία Νερού (°C):	70°C	60°C
Τροφοδοσία V / ρh / Hz:	220 / 1 / 50	380 / 3 / 50
Ψυκτικό Υγρό:	R410a	R410a
Στάθμη Θορύβου dB(A):	32,0	36,0
Διαστάσεις M / B / Y:	650 x 960 x 400	760x1040x560
Βάρος (kg):	125,0	215,0
ΤΙΜΗ ΠΡΟ ΦΠΑ:	7.600 €	11.025 €

Οι υδρόψυκτες αντλίες θερμότητας PALM ENERGY DHW είναι αναστρέψιμες μονάδες για λειτουργία όλο το χρόνο σε οποιοδήποτε τρόπο λειτουργίας: μονός κύκλος (κλιματισμός, θέρμανση, ZNX), καθώς και σε συνδυασμένο κύκλο με πλήρη ανάκτηση θερμότητας (ZNX και ψύξη).

Η ενεργειακή απόδοση είναι υψηλότερη το καλοκαίρι, όταν, χάρη στην πλήρη ανάκτηση θερμότητας, η θέρμανση του νερού χρήσης είναι δωρεάν. Σε συνδυασμένη λειτουργία, ο εναλλάκτης θερμότητας ZNX χρησιμοποιεί τη θερμοκρασία των εγχυόμενων αερίων για να φθάσει τη θερμοκρασία του νερού έως 60 ° C.

ΓΕΩΘΕΡΜΙΚΗ ΑΝΤΛΙΑ ΘΕΡΜΟΤΗΤΑΣ (ΑΝΟΙΧΤΟ ΓΕΩΕΝΑΛΛΑΚΤΗ)



ΜΟΝΤΕΛΑ OH palm



ΠΕΡΙΓΡΑΦΗ	ΜΟΝΤΕΛΟ	
	OH 15	OH 18S
Θερμική Αποδιδόμενη Ισχύς – A10°/ W35°C / KW	14,5	17,90
Απορροφούμενη Ισχύς - 10°C / W35°C / KW	3,4	4,00
COP EN 14511 - A10°/ W35°C	4,4	4,47
Θερμική Αποδιδόμενη Ισχύς – A0°/ W35°C / KW	12,2	14,50
Απορροφούμενη Ισχύς - A0°/ W35°C / KW	3,1	3,48
COP EN 14511 - A0°/ W35°C	3,9	4,16
Ψυκτική Ισχύς - A10°/ W35°C / KW	15,1	18,25
Απορροφούμενη Ισχύς - A10°/ W35°C / KW	3,7	4,51
Μέγιστη Θερμοκρασία Νερού (°C):	70°C	60°C
Τροφοδοσία V / ρh / Hz:	220 / 1 / 50	380 / 3 / 50
Ψυκτικό Υγρό:	R410a	R410a
Στάθμη Θορύβου dB(A):	31,0	31,0
Διαστάσεις M / B / Y:	720 x 1010 x 400	760x1040x560
Βάρος (kg):	125,0	181,0
ΤΙΜΗ ΠΡΟ ΦΠΑ:	7.335 €	8.640 €

Οι υδρόψυκτες αντλίες θερμότητας PALM ENERGY DHW είναι αναστρέψιμες μονάδες για λειτουργία όλο το χρόνο σε οποιοδήποτε τρόπο λειτουργίας: μονός κύκλος (κλιματισμός, θέρμανση, ZNX), καθώς και σε συνδυασμένο κύκλο με πλήρη ανάκτηση θερμότητας (ZNX και ψύξη).

Η ενεργειακή απόδοση είναι υψηλότερη το καλοκαίρι, όταν, χάρη στην πλήρη ανάκτηση θερμότητας, η θέρμανση του νερού χρήσης είναι δωρεάν. Σε συνδυασμένη λειτουργία, ο εναλλάκτης θερμότητας ZNX χρησιμοποιεί τη θερμοκρασία των εγχυόμενων αερίων για να φθάσει τη θερμοκρασία του νερού έως 60 ° C.

Αντλία θερμότητας για Θέρμανση Πισίνας



ΜΟΝΤΕΛΑ SBR



Αεροθερμική αντλία θερμότητας η οποία παράγει ψύξη-θέρμανση με τη βοήθεια του εναλλάκτη θερμότητας φρέον νερού. Με ψυκτικό μέσο R410R και με συμπιεστή της εταιρίας Sanyo. Ο εναλλάκτης θερμότητας είναι τιτανίου, ο οποίος δεν διαβρώνεται από τα χημικά πισίνας, τα υψηλά άλατα και το χλώριο. Η συνδεσμολογία σε υπάρχον μηχανοστάσιο πισίνας είναι εύκολη και γρήγορη.



Μοντέλο	A24-19 / W27°C Θέρμανση		Ρεύμα λειτουργίας (A)	Τροφοδοσία V / ρh / Hz	Διαστάσεις Π / Β / Υ	ΤΙΜΗ ΠΡΟ ΦΠΑ
	Αποδιδόμενη Ισχύς (Kw)	Απορροφούμενη Ισχύς (Kw)				
SBR 3.8 H-B	3,8	0,79	3,6	220 / 1 / 50	935X360X520	1.540 €
SBR 5.3 H-B	5,3	1,08	5	220 / 1 / 50	935X360X520	1.750 €
SBR 9.5 H-B	9,5	1,9	8,8	220 / 1 / 50	935X360X520	3.770 €
SBR 12.5 H-B	13,4	2,6	12,3	220 / 1 / 50	1010X370X585	4.000 €
SBR 17.0 H-B	18,0	3,6	16,7	230 / 1 / 50 380 / 3 / 50	1115X470X690	5.500 €
SBR 26.0 H-A-S	28,0	5,4	8,4 x 3	380 / 3 / 50	1115X470X1250	7.100 €
SBR 50.0 H-A-S	50,0	10,3	16,6 x 3	380 / 3 / 50	1450X710X1060	15.500 €
SBR 70.0 H-A-S	70,0	16,3	24,7 x 3	380 / 3 / 50	2037X1037X1360	19.500 €
SBR 90.0 H-A-S	90,0	18,4	35 x 3	380 / 3 / 50	2000X1100X1963	28.000 €
SBR 120.0 H-A-S	120,0	25,0	42,2 x 3	380 / 3 / 50	2263X1103X1902	37.000 €

Συνθήκες Μέτρησης:

Εξωτερική Θερμοκρασία 19°C και θερμοκρασία Νερού Επιστροφής 27 °C

Αντλία θερμότητας Monoblock χαμηλών εξωτερικών θερμοκρασιών (EVI)



MODELS SWBH

Θέρμανση και ζεστό νερό σε ένα. Λειτουργία Αντιστάθμισης. Επιλογή σύνδεσης με ηλιακούς συλλέκτες για παραγωγή ZNX. Σύστημα θέρμανσης υψηλής θερμοκρασίας έως και 85°C, αξιόπιστη λειτουργία ακόμη και σε εξωτερική θερμοκρασία -25°C, χάρη στην αντιπαγετική προστασία.



▶ Αντλίες θερμότητας αέρα-νερού / 85 °C / EVI / ΓΙΑ ΘΕΡΜΑΝΣΗ ΚΑΙ ZNX / (8,5 - 26,0 KW)

Μοντέλα	A7/W35°C Θέρμανση		Τροφοδοσία V / ρh / Hz	Διαστάσεις Π / Β / Υ	ΤΙΜΗ ΠΡΟ ΦΠΑ
	Αποδιδόμενη Ισχύς (Kw)	Απορροφούμενη Ισχύς (Kw)			
SWBH 8,5 H-B/ 85°C	8,0	2,2	230 /1/50	1170 x 470 x 685	4.400 €
SWBH 15.0 HB/P 85°C	15,0	4,0	380 /3/50	1300 x 500 x 1370	8.500 €

*Στα μοντέλα με την ένδειξη "P" συμπεριλαμβάνεται ο κυκλοφορητής εντός του υδροστασίου

Αντλία θερμότητας Monoblock Υψηλών Θερμοκρασιών (έως 85°C)



Θέρμανση με θερμαντικά σώματα panel με θερμοκρασία προσαγωγής έως 80°C. Επιπλέον παραγωγή ZNX για εφαρμογές υψηλών θερμοκρασιών σε σφαγεία, τυροκομεία κλπ.



▶ Αντλίες θερμότητας αέρα-νερού / 85 °C / ΘΕΡΜΑΝΣΗ ΚΑΙ ZNX

Μοντέλα	A7/W35°C Θέρμανση		Τροφοδοσία V / ρh / Hz	Διαστάσεις Π / Β / Υ	ΤΙΜΗ ΠΡΟ ΦΠΑ
	Αποδιδόμενη Ισχύς (Kw)	Απορροφούμενη Ισχύς (Kw)			
SWBH 13.0	13,0	2,9	230 / 1 / 50 380 / 3 / 50	810 x 860 x 1055	6.300 €
SWBH 26.0	26,0	6,19	380 /3/50	1430 x 800 x 1600	12.300 €

Αντλία Θερμότητας για Θέρμανση και ZNX (έως 65°C)



MODELS SWBC



Οι αντλίες θερμότητας ECOPLUS SWBC είναι εξαιρετικά εύκολες στην εγκατάσταση και επιτρέπουν τέλειο συνδυασμό με λέβητες και ηλιακούς συλλέκτες στο σύστημα παραγωγής ZNX. Διαθέτουν Ακόμη έλεγχο αντιστάθμισης,



▶ Αντλίες θερμότητας αέρα-νερού / 65°C ΓΙΑ ΘΕΡΜΑΝΣΗ ΚΑΙ ZNX (3,0 - 19,5 KW)

Μοντέλο SWBC	A7/W35°C Θέρμανση		Τροφοδοσία V / ρh / Hz	Διαστάσεις Π / Β / Υ	ΤΙΜΗ ΠΡΟ ΦΠΑ
	Αποδιδόμενη Ισχύς (KW)	Απορροφούμενη Ισχύς (KW)			
SWBC 3.0H-B/P	3,0	0,8	230 /1/50	635X530X447	1.600 €
SWBC 5.6H-B/P	5,6	1,4	230 /1/50	935X360X520	2.350 €
SWBC 9.5H-B/P	9,5	2,4	230 /1/50	1010X370X585	3.150 €
SWBC 13.5H-B	13,5	3,4	230 /1/50	1115X470X687	4.450 €
SWBC 19.5H-B	19,5	4,9	380 /3/50	1150X470X1250	6.500 €
SWBC 24.0 H-A-S	24,0	6,7	380 /3/50	810X780X960	8.000 €
SWBC 40.0 H-A-S	40,0	9,8	380 /3/50	1450X710X1060	11.000 €
SWBC 90.0 H-A-S	90,0	23	380 /3/50	2000X1100X1763	22.000 €

*Στα μοντέλα με την ένδειξη "P" συμπεριλαμβάνεται ο κυκλοφορητής εντός του υδροστασίου

Αντλίες Θερμότητας Monoblock έως 55°C



ΜΟΝΤΕΛΑ SWBB

Το ECOPLUS της σειράς SWBB είναι μία εξαιρετικά αποτελεσματική αντλία θερμότητας για λειτουργία όλο το χρόνο σε όλες τις λειτουργίες: μονή (κλιματισμός, θέρμανση, ZNX) και σε συνδυασμό με ανάκτηση θερμότητας (ZNX και ψύξη). Η ενεργειακή απόδοση είναι υψηλότερη κατά τη θερινή περίοδο, όταν η παραγωγή ZNX είναι δωρεάν, χάρη στην ανάκτηση θερμότητας. Σε συνδυασμένη λειτουργία, ο εναλλάκτης θερμότητας ZNX χρησιμοποιεί τη θερμοκρασία των εγχυόμενων αερίων για να φτάσει το νερό έως τους 55 ° C. Τέλος Διαθέτουν έλεγχο αντιστάθμισης.



Μοντέλο	A7/W35°C Θέρμανση		A35/W7°C Ψύξη		Τροφοδοσία V / ρh / Hz	Διαστάσεις Π / Β / Υ	ΤΙΜΗ ΠΡΟ ΦΠΑ
	Αποδιδόμενη Ισχύς (Kw)	Απορροφούμενη Ισχύς (Kw)	Αποδιδόμενη Ισχύς (Kw)	Απορροφούμενη Ισχύς (Kw)			
SWBB 8.5B/P	8,5	2,34	8,2	2,7	230 / 1 / 50	935X470X1115	4.000 €
SWBB 13.5H-B/P	13,5	3,7	13,0	4,1	230 / 1 / 50	1115X470X1250	6.100 €
SWBB 13.5H-B/P-S	13,5	3,7	13,0	4,1	380 / 3 / 50	1115X470X1250	6.100 €
SWBB19.5H-B/P-S	19,5	5,4	18,0	5,5	380 / 3 / 50	1115X470X1250	7.200 €

*Στα μοντέλα με την ένδειξη "P" συμπεριλαμβάνεται ο κυκλοφορητής εντός του υδροστασίου

Αντλίες Θερμότητας Monoblock έως 55°C



ΜΟΝΤΕΛΑ SWBB

Το ECOPLUS της σειράς SWBB είναι μία εξαιρετικά αποτελεσματική αντλία θερμότητας για λειτουργία όλο το χρόνο σε όλες τις λειτουργίες: μονή (κλιματισμός, θέρμανση, ZNX) και σε συνδυασμό με ανάκτηση θερμότητας (ZNX και ψύξη). Η ενεργειακή απόδοση είναι υψηλότερη κατά τη θερινή περίοδο, όταν η θέρμανση ZNX είναι δωρεάν, χάρη στην ανάκτηση θερμότητας. Σε συνδυασμένη λειτουργία, ο εναλλάκτης θερμότητας ZNX χρησιμοποιεί τη θερμοκρασία των εγχυόμενων αερίων για να φτάσει το νερό έως τους 55 ° C. Τέλος διαθέτουν έλεγχο αντιστάθμισης



Μοντέλο	A7/W35°C Θέρμανση		A35/W7°C Ψύξη		Τροφοδοσία V / ρh / Hz	Διαστάσεις Π / Β / Υ	ΤΙΜΗ ΠΡΟ ΦΠΑ
	Αποδιδόμενη Ισχύς (Kw)	Απορροφούμενη Ισχύς (Kw)	Αποδιδόμενη Ισχύς (Kw)	Απορροφούμενη Ισχύς (Kw)			
SWBB 26.0H-A/P-S	27,50	8,1	28,5	9,1	380 / 3/50	1450X710X1060	8.900 €
SWBB 29.0 H-A/P-S	29,00	7,8	27,0	6,8	380 / 3/50	1450X710X1060	10.000 €
SWBB 38.0 H-A/P-S	38,00	9,9	30,0	10,5	380 / 3/50	1450X710X1260	12.200 €
SWBB 60.0H-A-S	60,00	18,8	50,0	20,8	380 / 3/50	2037X1360X1037	18.440 €
SWBB 89.0 H-A-S	89,00	24	84,0	28,0	380 / 3/50	2000 x1100 x1903	24.000 €

*Στα μοντέλα με την ένδειξη "P" συμπεριλαμβάνεται ο κυκλοφορητής εντός του υδροστασίου

Αντλίες Θερμότητας Monoblock - Split έως 60°C



ECO PLUS GT-SKR INVERTER

Η αντλία θερμότητας αέρα-νερού με τεχνολογία DC Inverter R32 είναι μια λύση που χρησιμοποιείται για τη θέρμανση, την ψύξη και την παραγωγή ζεστού νερού χρήσης. Η θερμοκρασία του νερού εξόδου είναι έως και 60 °C για εφαρμογές σε καλοριφέρ και ζεστού νερού οικιακής χρήσης, καθιστώντας το ζεστό νερό άμεσα διαθέσιμο. Επιπλέον, μπορεί να σας προσφέρει ένα πιο δροσερό περιβάλλον σε ένα ζεστό καλοκαίρι. Θα απολαύσετε μια άνετη ζωή στο σπίτι σας όλο το χρόνο με μία συσκευή.



Μοντέλο	Θέρμανση A7/W35°C		Ψύξη A35/W7°C		Τροφοδοσία V / ph. / Hz	Διαστάσεις Π / Β / Υ	ΤΙΜΗ ΠΡΟ ΦΠΑ
	Αποδιδόμενη Ισχύς (Kw)	Απορροφούμενη Ισχύς(Kw)	Αποδιδόμενη Ισχύς (Kw)	Απορροφούμενη Ισχύς (Kw)			
GT-SKR 040 M32 (M)	13.00 (6.05~14.30)	2.97 (1.51~3.52)	10.20 (5.61~13.26)	3.64 (2.18~5.28)	230~240/1/50	1115X470X1020	6.300 €
GT-SKR 050 M32 (M)	17.00 (8.60~20.30)	3.86 (1.91-4.45)	12.90 (7.10~18.7)	4.45 (2.67~6.45)	230~240/1/50	1165X470X1280	7.220 €
GT-SKR 050 M32 (T)	17.00 (8.60~20.30)	3.86 (1.91-4.45)	12.90 (7.10~18.7)	4.45 (2.67~6.45)	380~415/3/50	1165X470X1280	7.220 €
GT-SKR 040 S32 (M)Split	13.00 (6.05~14.30)	2.97 (1.51~3.52)	10.20 (5.61~13.26)	3.64 (2.18~5.28)	230~240/1/50	1115X470X1020	6.675 €
GT-SKR 050 S32 Split (M)	17.00 (8.60~20.30)	3.86 (1.91-4.45)	12.90 (7.10~18.7)	4.45 (2.67~6.45)	230~240/1/50	1165X470X1280	7.560€

* Όπου (M) μονοφασικό όπου (T) τριφασικό

Αντλίες θερμότητας Dc Inverter χαρακτηριστικά:

- Πλήρης τεχνολογία inverter
- R32 refrigerant
- MITSUBISHI inverter συμπιεστής
- SWEP πλακοειδής εναλλάκτης θερμότητας
- ERP A+++
- Για θέρμανση, ψύξη και χρήση ζεστού νερού
- Έξυπνος έλεγχος WiFi
- Προκαθορισμένη επιλογή της κατάλληλης καμπύλης κλίματος
- Χαμηλός θόρυβος λειτουργίας



Θέρμανση



Ψύξη



Ζεστό νερό χρήσης



Αντλίες Θερμότητας Monoblock έως 60°C



ECO PLUS EVI DC INVERTER HEAT PUMP



***Χαμηλές εξωτερικές
θερμοκρασίες
(έως -25 °C)**



Η αντλία θερμότητας αέρα-νερού με τεχνολογία DC Inverter είναι μια λύση που χρησιμοποιείται για τη θέρμανση, την ψύξη και την παραγωγή ζεστού νερού χρήσης. Η θερμοκρασία του νερού εξόδου είναι έως και 60 °C για εφαρμογές σε καλοριφέρ και ζεστού νερού οικιακής χρήσης, καθιστώντας το ζεστό νερό άμεσα διαθέσιμο. Επιπλέον, μπορεί να σας προσφέρει ένα πιο δροσερό περιβάλλον σε ένα ζεστό καλοκαίρι. Θα απολαύσετε μια άνετη ζωή στο σπίτι σας όλο το χρόνο με μία συσκευή.

Μοντέλο	Θέρμανση A7/W35°C		Ψύξη A35/W7°C		Τροφοδοσία V / ph. / Hz	Διαστάσεις Π / Β / Υ	ΤΙΜΗ ΠΡΟ ΦΠΑ
	Αποδιδόμενη Ισχύς (Kw)	Απορροφούμενη Ισχύς(Kw)	Αποδιδόμενη Ισχύς (Kw)	Απορροφούμενη Ισχύς (Kw)			
GT-SKR 015 KBDC- M-10	6.00 (3.05~7.00)	1.45 (0.80~1.90)	4.50 (2.00~5.00)	1.60 (0.80~2.10)	220~240/1/50	1070*500*800	4.150 €
GT-SKR 030 KBDC- M-10	13.00 (6.40~15.00)	3.17 (1.62-3.90)	9.01 (4.20~11.20)	3.21 (1.72~4.79)	220~240/1/50	1110*470*860	5.425 €
GT-SKR 040 KBDC- M-10	15.20 (7.10~16.50)	3.75 (2.08-4.85)	11.00 (5.30~14.30)	3.92 (2.15~6.08)	220~240/1/50	1110*470*1000	6.560 €
GT-SKR 050 KBDC- M-10	18.30 (8.70~20.30)	4.45 (2.20~5.30)	14.00 (5.70~15.20)	4.95 (2.35~6.52)	380~415/3/50	1165*470*1270	7.400 €

Αντλίες θερμότητας Dc Inverter χαρακτηριστικά:

- Πλήρης τεχνολογία inverter
- R410 refrigerant
- Inverter συμπίεστης τεχνολογίας EVI DC
- SWEP πλακοειδής εναλλάκτης θερμότητας
- ERP A++
- Για θέρμανση, ψύξη και χρήση ζεστού νερού
- Έξυπνος έλεγχος WiFi
- Προκαθορισμένη επιλογή της κατάλληλης καμπύλης κλίματος
- Χαμηλός θόρυβος λειτουργίας
- Ενσωματωμένος κυκλοφορητής
- Δυνατότητα λειτουργίας συστοιχίας αντλιών





ΑΝΤΛΙΑ ΘΕΡΜΟΤΗΤΑΣ ΠΙΣΙΝΑΣ ΓΙΑ ΕΓΚΑΤΑΣΤΑΣΗ ΣΕ ΕΣΩΤΕΡΙΚΟ ΧΩΡΟ



ΜΟΝΤΕΛΟ		SBR-9.0H-A	
Θερμική αποδιδόμενη ισχύς	W	9200	
	BTU/h	31400	
Ψυκτική αποδιδόμενη ισχύς	W	4170	
	BTU/h	14200	
Εύρος Θερμοκρασίας (Θέρμανση)	°C	20 ~ 40	
Εύρος Θερμοκρασίας (Ψύξη)	°C	8 ~ 28	
Θερμική Απορροφούμενη ισχύς	W	1700	
Ψυκτική Απορροφούμενη ισχύς	W	2130	
Μέγιστο Ρεύμα Θέρμανσης	A	7.95	
Μέγιστο Ρεύμα Ψύξης	A	10.0	
COP	W/W	5.4	
EER	W/W	1.9	
Τροφοδοσία	V/PH/Hz	220/1/50	
Τύπος Συμπιεστή		Rotary	
Θόρυβος	Db(A)	52	
Υδραυλική Σύνδεση	inch	1-1/2"	
Όγκος ροής νερού	m3/h	2.7-4	
Πίεση νερού (πτώση)	Kpa	15	
Διαστάσεις	L	807	
Μηχανήματος	W	mm	730
	H	640	
Διαστάσεις	L	860	
	W	mm	770
Συσκευασίας	H	680	
	Βάρος		86
Μηχανήματος	Βάρος		86
	Βάρος		92
Συσκευασίας			92

ΤΙΜΗ ΠΡΟ ΦΠΑ

3.950€

*Συνθήκες Μέτρησης: Εξωτερική θερμοκρασία:24°C/19°C, Θερμοκρασία νερού:27°C

ECO PLUS SBR-9.0

Η αντλία θερμότητας εσωτερικής τοποθέτησης **ECO PLUS** για την θέρμανση της πισίνας σας έρχεται να λύσει το πρόβλημα αισθητικής που δημιουργούν οι συμβατικές αντλίες θερμότητας πισίνας, οι οποίες τοποθετούνται εξωτερικά και είναι δύσκολο να καλυφθούν.



ΑΝΤΛΙΑ ΘΕΡΜΟΤΗΤΑΣ ΓΙΑ ΘΕΡΜΑΝΣΗ JACUZZI ΚΑΙ ΠΙΣΙΝΑΣ

ΜΟΝΤΕΛΟ SBR

Αντλία Θερμότητας κατάλληλης για Jacuzzi και μικρές πισίνες. Ευέλικτη τοποθέτηση και συνδεσμολογία λόγω του μικρού όγκου, με εναλλάκτη τιτανίου και ψυκτικό υγρό R-32.



Μοντέλο	A7-19 / W26°C Θέρμανση		Τρέχουσα Λειτουργία Θέρμανσης (A)	Τροφοδοσία V / ph / Hz	Διαστάσεις Π / Β / Υ	ΤΙΜΗ ΠΡΟ ΦΠΑ
	Αποδιδόμενη Ισχύς (Kw)	Απορροφούμενη Ισχύς (Kw)				
SBR – 1,5 006S	2,1	0,78	3,6	220 / 1 / 50	360X360X475	1.400 €

Αεροθερμική αντλία θερμότητας η οποία παράγει ζεστό νερό χρήσης με τη βοήθεια εναλλάκτη φρέον νερού (ανοξειδωτος). Διαθέτει ενσωματωμένο μππόιλερ ανοξειδωτο, κατάλληλο για την αποθήκευση ζεστών νερών χρήσης.

ΜΟΝΤΕΛΟ	ZR9W-200T	ZR9W-250T	ZR9W-300T
Θερμική Ισχύς 0°C / +43°C / KW :	3,0	3,0	3,0
Απορροφούμενη Ισχύς 0°C / +43°C / KW :	0,9	0,9	0,9
COP 0°C / +43°C / KW :	3,3	3,3	3,3
Τροφοδοσία :	220/1/50	220/1/50	220/1/50
Μέγιστο Ρεύμα Λειτουργίας (A) :	3,8	3,8	3,8
Συμπιεστής / Τύπος / Ποσότητα Ψυκτικό Υγρό:	Toshiba / Scroll / 1 / R410	Toshiba / Scroll / 1 / R410	Toshiba / Scroll / 1 / R410
Στάθμη Θορύβου dB(A) :	49	49	49
Διάμετρος Αεραγωγού (mm) :	150 INOX	150 INOX	150 INOX
Σύνδεση Νερού (inch) :	3/4.	3/4.	3/4.
Όγκος Δοχείου (lt) :	200	250	300
Παραγωγή Ζεστού Νερού (lt/h) :	70	70	70
Μέγιστη Θερμοκρασία Εξόδου Νερού (°C) :	60	60	60
Εύρος Λειτουργίας (°C) :	0°C / +43°C	0°C / +43°C	0°C / +43°C
Βάρος (kg) :	90	100	110
Διάμετρος * Ύψος (mm) :	560*1720	640*1610	640*1610
ΤΙΜΗ ΠΡΟ ΦΠΑ :	2.880 €	3.000 €	3.200 €



Οι αντλίες θερμότητας **ECOPLUS** έχουν αποτελεσματική θερμομόνωση, προστασία από τη διάβρωση, αντιβακτηριακή λειτουργία και είναι εύκολες στην εγκατάσταση. Χρησιμοποιούν φιλικό προς το περιβάλλον και ασφαλές ψυκτικό υγρό, R410A.

Η αντλία θερμότητας διαθέτει ηλεκτρονικό έλεγχο, λειτουργεί αυτόνομα σε χαμηλά επίπεδα θορύβου (45dB (A)), διατηρώντας θερμοκρασία έως 60 ° C. Εάν είναι απαραίτητο, ένας επιπλέον ηλεκτρικός θερμαντήρας χρησιμοποιείται για τη θέρμανση σε υψηλότερη θερμοκρασία.

Δηλαδή, καταναλώνοντας 1 kW ηλεκτρικής ενέργειας, ο θερμοσίφωνας παράγει 3,7 kW θερμότητας, γεγονός που το καθιστά εξαιρετικά κερδοφόρο σε σύγκριση με τους συμβατικούς ηλεκτρικούς θερμαντήρες.

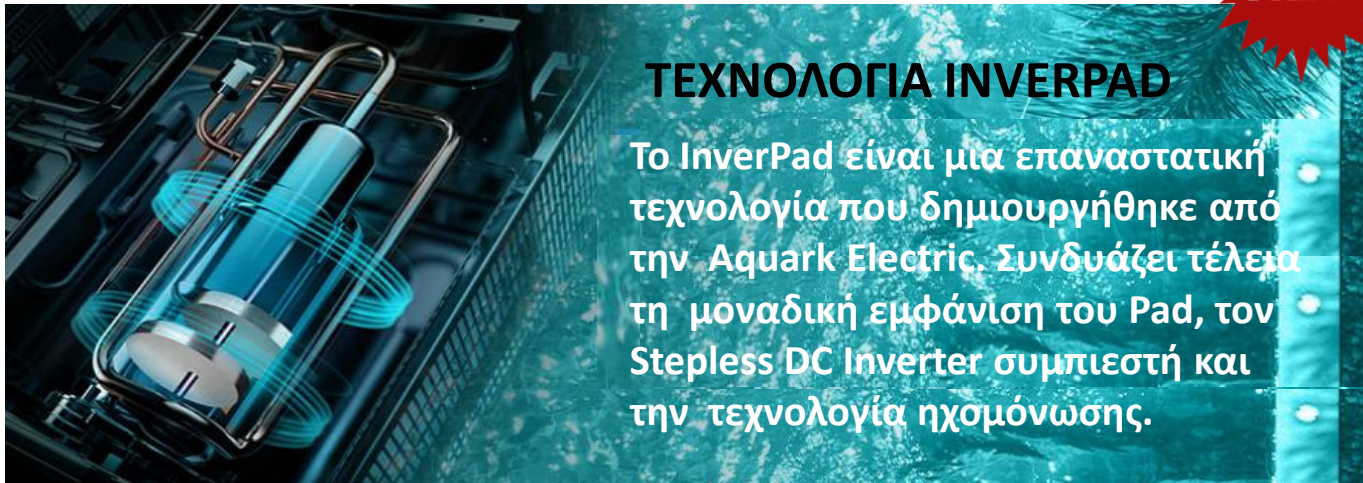

ΤΕΧΝΟΛΟΓΙΑ INVERPAD

Το InverPad είναι μια επαναστατική τεχνολογία που δημιουργήθηκε από την Aquark Electric. Συνδυάζει τέλεια τη μοναδική εμφάνιση του Pad, τον Stepless DC Inverter συμπιεστή και την τεχνολογία ηχομόνωσης.



ΚΥΡΙΑ ΧΑΡΑΚΤΗΡΙΣΤΙΚΑ

- Αντλία θερμότητας πισίνας με Stepless DC Inverter συμπιεστή
- Οθόνη αφής
- Περιβλήμα από κράμα αλουμινίου
- Φρέον R32

- Έλεγχος APP Wifi
- Τεχνολογία EEV
- Αυτόματη απόψυξη με αναστροφή κύκλου
- Ελικοειδής εναλλάκτης θερμότητας τιτανίου



ΣΧΕΔΙΑΣΜΟΣ PAD

Ο κλασικός σχεδιασμός των ηχομονωτικών πάνελ στο περιβλήμα από κράμα αλουμινίου προσφέρει την χαμηλότερη στάθμη θορύβου. Επίσης, με τον "άορατο" ανεμιστήρα τεχνολογίας Inverpad παρέχει υψηλή ασφάλεια για τα παιδιά.

Μοντέλο	MSC130	MSC170	MSC210	MSC280S	MSC350S
Συνθήκες λειτουργίας : Αέρας 27°C / Νερό 27°C / Υγρασία 80%					
Θερμική απόδοση 1(Kw)	13.0	17.5	21.0	28.0	35.2
COP εύρος	14.5 - 7.0	15.6 - 7.0	14.8 - 7.1	15.8 - 7.1	15.5 - 7.0
COP στο 50% της ισχύος	10.5	11.0	11.0	10.8	10.5
Συνθήκες λειτουργίας: Αέρας 15°C / Νερό 26°C / Υγρασία 70%					
Θερμική απόδοση 2(Kw)	9.0	12.5	14.5	19.0	24.2
COP εύρος	7.5 - 5.0	7.7 - 5.0	7.1 - 5.0	8.0 - 5.0	7.5 - 5.0
COP στο 50% της ισχύος	6.4	6.6	6.6	6.5	6.6
Συνθήκες λειτουργίας: Αέρας 35°C / Νερό 28°C / Υγρασία 80%					
Ψυκτική απόδοση(Kw)	6.3	8.0	10.1	11.9	16.1
ΤΕΧΝΙΚΑ ΧΑΡΑΚΤΗΡΙΣΤΙΚΑ					
Εύρος λειτουργίας (°C)	-10°C - 43°C				
Συμπιεστής	Twin-rotary Mitsubishi DC Compressor				
Περιβλήμα	Περιβλήμα από κράμα αλουμινίου				
Εναλλάκτης θερμότητας	Ελικοειδής εναλλάκτης τιτανίου				
Τροφοδοσία	230V 1Ph		400V 3Ph		
Απορροφούμενη ισχύς (Kw)	0.26 - 1.80	0.33 - 2.50	0.38 - 2.90	0.49 - 3.80	0.65 - 4.84
Απορροφούμενη ισχύς στο 50% της αποδιδόμενης ισχύος	0.70	0.95	1.10	1.46	1.84
Απορροφούμενη ένταση ρεύματος (A)	1.13 - 7.83	1.44 - 10.90	1.66 - 12.7	0.71 - 5.51	0.95 - 7.01
Στάθμη θορύβου στο 1m dB(A)	40.1 - 48.7	41.1 - 51.8	38.9 - 52.2	41.5 - 52.9	40.6 - 52.6
Στάθμη θορύβου 50% στο 1m dB(A)	43.7	44.5	44.4	47.0	46.1
Στάθμη θορύβου στο 10m dB(A)	20.1 - 28.7	21.1 - 31.8	18.9 - 32.2	21.5 - 32.9	20.6 - 32.6
Παροχή νερού (m3/h)	4 - 6	6 - 8	8 - 10	10 - 12	12 - 18
Υδραυλική σύνδεση (mm)	50				
Διαστάσεις LxWxH(mm)	890*430*657	1060*430*657	1060*430*757	1060*430*957	1314*512*957
ΤΙΜΗ ΠΡΟ ΦΠΑ	4.380€	5.600€	6.750€	8.000€	8.900€

Η τεχνολογία InverSilence δημιουργήθηκε από την Aquagem ώστε να προσφέρει τις πιο αθόρυβες αντλίες νερού για πισίνες, ταυτόχρονα εξοικονομώντας ενέργεια, καθώς χρειάζεται έως και 15 φορές λιγότερη ενέργεια από μια συμβατική αντλία πισίνας. Βασίζεται στην τεχνολογία full DC Inverter στον κινητήρα που επιτρέπει στην αντλία να λειτουργεί έξυπνα μεταξύ 30% και 100% της ισχύος καλύπτοντας την λειτουργία φίλτρανσης του νερού και προσφέροντας επιπλέον ειδικό πρόγραμμα για γρήγορο backwash. Επιπλέον η στάθμη θορύβου μειώνεται περισσότερο από 30 φορές σε σχέση με τις συμβατικές αντλίες νερού για πισίνες.



InverWarrior



100w
10 m³/h

ΚΥΡΙΑ ΧΑΡΑΚΤΗΡΙΣΤΙΚΑ

- Τεχνολογία full DC Inverter
- Υδραυλικό σύστημα σπειρών
- DC Brushless Motor
- Λιγότερο από 36 dB(A)
- Εξοικονόμηση ενέργειας
- Οθόνη αφής
- Έλεγχος με APP-WiFi
- Περίβλημα από κράμα αλουμινίου
- Γρήγορο backwash



ΜΟΝΤΕΛΟ	IH20	IH24	IH30
Προτεινόμενος όγκος νερού πισίνας	30-50	40-70	50-80
P1 (kW)	0.07-0.77	0.08-1.05	0.09-1.40
Τροφοδοσία	220-240 / 50 / 60		
Qmax (m3/h)	24.3	26.7	30.1
Hmax (m)	12.1	14.6	17.5
Q at 8m (m3/h)	6.0-19.9	7.4-24.8	9.0-30.1
Q at 10m (m3/h)	4.4-14.6	6.4-21.3	7.9-26.2
ΤΙΜΗ ΠΡΟ ΦΠΑ	2.000 €	2.400 €	2.940 €

Αεροθερμικές αντλίες θερμότητας

AMH- Series Heat pump



ΜΟΝΤΕΛΟ		ΑΜΗ	68	90	136
Ψυκτική απόδοση		KW	68	91	136
Απορροφούμενη ισχύς στην ψύξη		KW	21.5	28.6	43
Θερμική απόδοση		KW	69	90	138
Απορροφούμενη ισχύς στην θέρμανση		KW	22	28.4	44
Τύπος Συμπιεστή			Scroll		
Αριθμός συμπιεστών			2	2	2
Τροφοδοσία			380V/3/50HZ		
Ψυκτικό υγρό			R410a		
Τρόπος Ελέγχου			Βαλβίδα θερμικής εκτόνωσης		
Εξατμιστής	Τύπος		Κέλυφος και σωλήνας		
	Πτώση Πίεσης	kpa	70~90		
	Σύνδεση σωλήνα μεγέθους DN		50	50	65
	Παροχή νερού	m3/ h	11.7	16.5	23.4
Συμπυκνωτής			Εναλλάκτης θερμότητας πτερυγίων		
Ανεμιστήρας	Τύπος		Axial Fan		
	Αριθμός (ποσότητα)		2	2	4
Διαστάσεις	L		2110	2110	2110
	W		1080	1080	1080
	H		1870	1980	1920
Βάρος Μηχανήματος		kg	700	780	1360
Θόρυβος		dB (A)	68	71	73

ΨΥΞΗ

Θερμοκρασία περιβάλλοντος:
DB 35 °C/ WB 24 °C

Θερμοκρασία νερού:
12 °C/ 7 °C

ΘΕΡΜΑΝΣΗ

Θερμοκρασία περιβάλλοντος:
DB 7 °C/ WB 6 °C

Θερμοκρασία νερού:
40 °C/ 45 °C

ΜΟΝΤΕΛΟ	ΙΣΧΥΣ	ΤΙΜΗ
AMH68D-MO2	68 KW	21.000€
AMH90D-MO2	90 KW	25.000€
AMH136D-MO2	136 KW	36.000€
AMH68D-MO2 + AMH90D-MO2	158 KW	46.000€
AMH90D-MO2 + AMH90D-MO2	180 KW	50.000€
AMH136D-MO2 + AMH68D-MO2	204 KW	57.000€
AMH136D-MO2 + AMH90D-MO2	226 KW	61.000€
AMH136D-MO2 + AMH136D-MO2	272 KW	72.000€
AMH136D-MO2 + AMH90D-MO2 + AMH68D-MO2	294 KW	82.000€
AMH136D-MO2 + AMH90D-MO2 + AMH90D-MO2	316 KW	86.000€
AMH136D-MO2 + AMH136D-MO2 + AMH68D-MO2	362 KW	93.000€



ΚΥΡΙΑ ΧΑΡΑΚΤΗΡΙΣΤΙΚΑ

- Διαθέτει συμπιεστή Panasonic.
- Δυνατότητα συστοιχίας αντλιών για υψηλότερη απόδοση.
- Ψυκτικό υγρό R410.



KyBOM

Κλιματιστικές μονάδες τοίχου τύπου

		FCU51 BM	FCU68 BM	FCU85 BM	FCU102 BM	FP136 BM
Μέγιστη Ισχύς (Ψύξη - Θέρμανση)	(kW)	2,7 / 4,5	3,6 / 5,4	4,5 / 6,75	5,3 / 9,7	7,2 / 10,8
Παροχή ηλεκτρικού ρεύματος :	V / Hz	220/1/50				
Μέγιστη Παροχή Αέρα :	(m ³ / h)	510	680	850	1020	1360
Ισχύς Ανεμιστήρα (30Pa) :	(W)	55	68	87	108	142
Μέγιστη Στάθμη Θορύβου :	dB (A)	39	41	43	45	46
Πλάτος :	(mm)	850	970	970	1100	1100
Βάθος :	(mm)	300	315	315	330	330
Ύψος :	(mm)	198	235	235	235	235
Βάρος :	(kg)	11,2	14,5	14,5	16,5	16,5
ΤΙΜΗ ΠΡΟ ΦΠΑ:		525 €	575€	683€	763€	813€

(1) Συνθήκες μέτρησης Ψύξης: θερμοκρασία εισόδου αέρα (DB) 27 °C / WB 19,5 °C, θερμοκρασία εισόδου / εξόδου νερού 7 °C / 12 °C

(2) Συνθήκες μέτρησης Θέρμανσης : θερμοκρασία περιβάλλοντος DB 21 °C, θερμοκρασία εισόδου νερού 60 °C

Κλιματιστικές μονάδες δαπέδου εμφανούς τύπου

KyBOM



		FCU-34-LM	FCU-51-LM	FCU-68-LM	FCU-85-LM	FCU-102-LM	FCU-136-LM	FCU-170-LM	FCU-204-LM	FCU-238-LM	
Ονομαστική Ισχύς (Ψύξη – Θέρμανση)	(kW)	2,17 / 3,6	2,95 / 5,04	4,09 / 7,03	4,7 / 7,87	5,58 / 9,42	7,37 / 12,6	9,7 / 16,2	11,29 / 18,03	12,49 / 19,7	
Παροχή Ηλεκτρικού Ρεύματος :	V / Hz	220 / 1 / 50									
Μέγιστη Παροχή Αέρα :	(m ³ / h)	340	510	680	850	1 020	1 360	1 700	2 040	2 380	
Ισχύς Ανεμιστήρα (30Pa):	(W)	42	55	68	87	108	142	174	210	253	
Μέγιστη Στάθμη Θορύβου:	dB (A)	42	44	46	47	49	50	52	54	56	
Μήκος :	(mm)	790	940	1100	1140	1290	1490	1610	1960	1960	
Ύψος :	(mm)	640	640	640	640	640	640	640	640	640	
Βάρος :	(kg)	24	26	31	36	40	46	55	66	75	
ΤΙΜΗ ΠΡΟ ΦΠΑ:		440€	492€	562€	580€	640€	817€	907€	976€	1.126€	

(1) Συνθήκες μέτρησης Ψύξης: θερμοκρασία εισόδου αέρα (DB) 27 °C / WB 19,5 °C, θερμοκρασία εισόδου / εξόδου νερού 7 °C / 12 °C

(2) Συνθήκες μέτρησης Θέρμανσης : θερμοκρασία περιβάλλοντος DB 21 °C, θερμοκρασία εισόδου νερού 60 °C

*Περιλαμβάνεται Ψηφιακό Χειριστήριο με θερμοστάτη "Ορίου" για το οποίο πρέπει να προστεθούν 25 € νέτη τιμή.



KyBOM



Κλιματιστικές Μονάδες Μη Εμφανούς Τύπου Οριζόντιας Τοποθέτησης / Υψηλής Στατικής



	Μοντέλο	Όνομαστική Ισχύς Ψύξη - Θέρμανση (kW)	Μέγιστη Παροχή Αέρα (m ³ /h)	dB (A)	Διαστάσεις (Μ x Β x Υ) mm	Μέγιστη Ισχύς Ανεμιστήρα (W)	Βάρος (kg)	ΤΙΜΗ ΠΡΟ ΦΠΑ
ΔΙΣΩΛΗΝΙΑ	FP34 WA	2,17 / 3,49	340	34-42	580*500*235	49	24	237€
	FP51 WA	3,12 / 5,01	510	35-44	730*500*235	66	26	290€
	FP68 WA	4,09 / 6,73	680	38-46	780*500*235	84	31	314€
	FP85 WA	4,75 / 7,62	850	42-47	880*500*235	100	36	337€
	FP102 WA	6,07 / 9,76	1 020	43-49	1080*500*235	118	40	365€
	FP136 WA	8,21 / 13,18	1 360	44-50	1230*500*235	174	46	495€
	FP170 WA	9,38 / 14,81	1 700	46-52	1430*500*235	210	55	536€
	FP204 WA	11,65 / 18,03	2040	48-54	1530*500*235	250	66	613€
	FP238 WA	12,49 / 19,7	2380	49-56	1530*500*235	300	75	698€
ΤΕΤΡΑΣ ΩΛΗΝΙΑ	FP51 WA4	3,12 / 5,01	510	35-44	730*500*235	66	26	405€
	FP68 WA4	4,09 / 6,73	680	38-46	780*500*235	84	31	430€
	FP85 WA4	4,75 / 7,62	850	42-47	880*500*235	100	36	452€
ΥΨΗΛΗΣ ΣΤΑΤΙΚΗΣ	FC 13 WM	10,81 / 16,13	2180	49-52	1380*610*345	625	41	1.382€
	FC 15 WM	12,65 / 18,97	2570	51-55	1480*610*345	725	46	1.455€
	FC 19 WM	14,66 / 21,99	3250	53-56	1380*660*445	876	52	1.755€
	FC 25 WM	19,21 / 28,82	4350	61-64	1780*660*445	1063	65	2.450€
	FC 32 WM	25,74 / 38,61	5440	61-64	1980*660*445	1892	80	2.910€
	FC 38 WM	29,32 / 43,98	6540	62-65	2180*660*445	1760	88	3.370€

(1) Συνθήκες μέτρησης Ψύξης: θερμοκρασία εισόδου αέρα (DB) 27 °C / WB 19,5 °C, θερμοκρασία εισόδου / εξόδου νερού 7 °C / 12 °C

(2) Συνθήκες μέτρησης Θέρμανσης: θερμοκρασία περιβάλλοντος DB 21 °C, θερμοκρασία εισόδου νερού 60 °C

*Δεν περιλαμβάνεται χειριστήριο



Κασέτα τεσσάρων (4) κατευθύνσεων

Μοντέλο	Όνομαστική Ισχύς Ψύξη - Θέρμανση (kW)	Μέγιστη Παροχή Αέρα (m ³ /h)	Διαστάσεις (Μ x Β x Υ) Mm	ΤΙΜΗ ΠΡΟ ΦΠΑ
FCU 68Ca	3,6 / 5,4	680	593*593*270	817€
FCU 85Ca	4,6 / 6,7	850	752*752*293	903€
FCU102Ca	5,4 / 8,1	1020	752*752*293	971€
FCU 136Ca	7,2 / 10,8	1360	822*822*243	1.044€
FCU 170Ca	9,0 / 13,5	1700	822*822*290	1.128€
FCU 204Ca	10,8 / 16,2	2040	822*822*290	1.190€
FCU 238Ca	12,6 / 18,9	2380	822*822*236	1.237 €

(1) Συνθήκες μέτρησης Ψύξης: θερμοκρασία εισόδου αέρα (DB) 27 °C / WB 19,5 °C, θερμοκρασία εισόδου / εξόδου νερού 7 °C / 12 °C

(2) Συνθήκες μέτρησης Θέρμανσης: θερμοκρασία περιβάλλοντος DB 21 °C, θερμοκρασία εισόδου νερού 60 °C

*Συμπεριλαμβάνεται ασύρματο χειριστήριο
(επιτοίχιο χειριστήριο κατόπιν συνεννόησης)



MECO SLIM LINE

Με κομψό σχέδιο και πάχος μόλις 129mm, η σειρά MECO είναι κατάλληλη για ανάλογο κομψό εσωτερικό χώρο.

buygreen



MECO
slim line



ΜΟΝΤΕΛΟ	Θερμική Ισχύς (W) max / min	Ψυκτική Ισχύς (W) max / min	Παροχή Αέρα (m3/h) max / min	Στάθμη Θορύβου dB (A) min / max	Διαστάσεις Μ x Β x Υ (mm)	Βάρος (kg)	ΤΙΜΗ ΠΡΟ ΦΠΑ
MFP-20CM	1600 / 830	1000 / 650	200/100	19/39	700*129*681	16	515 €
MFP-30CM	2900 / 1520	1800 / 1170	300/160	19/40	900*129*681	22	615 €
MFP-40CM	3850 / 2000	2400 / 1560	400/230	19/41	1100*129*681	28	685 €
MFP-50CM	4800 / 2500	3000 / 1950	500/290	21/42	1300*129*681	34	760 €
MFP-60CM	5750 / 2990	3600 / 2340	600/340	19/41	1500*129*681	28	840 €

Λειτουργία σε Θέρμανση(1): Θερμοκρασία Νερού εισόδου/εξόδου 70 °C / 60 °C και θερμοκρασία εισόδου Αέρα (DB) 20 °C
Λειτουργία σε Ψύξη: Θερμοκρασία Κρύου Νερού εισόδου/εξόδου 7 °C / 12 °C και θερμοκρασία εισόδου Αέρα (DB / WB) 27 °C / 19 °C.

Εφαπτομενικός Ανεμιστήρας



Εναλλάκτης Θερμότητας Αλουμινίου

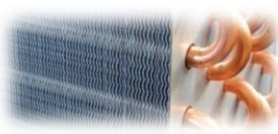

Ηλεκτρικός Κινητήρας



Καλαίσθητες Βάσεις Δαπέδου



MECO SLIM LINE

Χειριστήριο Ελέγχου



Unico

Κομψό σχέδιο με πάχος 130mm, αθόρυβη λειτουργία, ιδανικό για τοποθέτηση σε οικία. Διαθέτει επίσης ψηφιακό χειριστήριο και τριόδη ηλεκτροβάννα



ΜΟΝΤΕΛΟ	Ικανότητα Θερμότητας / Ικανότητα Θέρμανσης	Ψυκτική Ισχύς (W) Συνολική / αισθητή	Παροχή Αέρα (m ³ /h) max / min	Στάθμη Θορύβου dB (A) min / max	Διαστάσεις Μ x Β x Υ (mm)	Παροχή Νερού (l/h)	ΤΙΜΗ ΠΡΟ ΦΠΑ
BM 200DC	990 / 1550	750 / 610	160/50	19,8/39	694*130*580	142	440 €
BM 400DC	2000 / 3100	1500 / 1250	320/150	18,3/40	894*130*580	302	555 €
BM 600DC	2800 / 4600	2200 / 1900	460/200	19,1/42	1094*130*580	453	640 €
BM 800DC	4200 / 6300	3000 / 2600	580/300	21/42,1	1294*130*580	573	730 €

ΤΙΜΗ ΨΗΦΙΑΚΟΥ ΧΕΙΡΙΣΤΗΡΙΟΥ: 100 €

ΤΙΜΗ ΤΡΙΟΔΗΣ ΗΛΕΚΤΡΟΒΑΝΑΣ: 80 €

Λειτουργία σε Θέρμανση(1): Θερμοκρασία Νερού εισόδου/εξόδου 70 °C / 60 °C και θερμοκρασία εισόδου Αέρα (DB) 20 °C
 Λειτουργία σε Ψύξη: Θερμοκρασία Κρύου Νερού εισόδου/εξόδου 7 °C / 12 °C και θερμοκρασία εισόδου Αέρα (DB / WB) 27 °C / 19 °C.

Εφαπτομενικός Ανεμιστήρας



Εναλλάκτης Θερμότητας Αλουμινίου

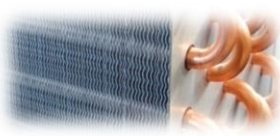

Μοτέρ DC Inverter



Touch Screen Πίνακας Ελέγχου



Unico

SLIM Fan Coil





TH SERIES

Εναλλάκτης Αέρα με παροχής αέρα από 150-1.300 m³/h. Εξασφαλίζουν ανάκτηση ενέργειας. Διαθέτουν:

- Εναλλάκτη θερμότητας
- Λειτουργία By-pass,
- Διπλά φίλτρα και ειδοποίηση για την αλλαγή αυτών. Τέλος, εγκαθίστανται εύκολα σε οροφή, ή σε ψευδοροφή (κρυφού τύπου) και η χαμηλή στάθμη θορύβου, τα κάνει δυσδιάκριτα σε οποιοδήποτε χώρο.

		XHBQ-D2TH	XHBQ-D3TH	XHBQ-D4TH	XHBQ-D6TH	XHBQ-D8TH	XHBQ-D10TH	XHBQ-D13TH	
Τροφοδοσία	V	230							
Παροχή αέρα	m ³ /h	L	150	250	350	500	700	900	1000
		M	200	300	400	600	800	1000	1300
		H	200	300	400	600	800	1000	1300
Εξωτερική στατική πίεση	Pa	L	60	75	80	89	92	80	75
		M	70	82	85	92	96	85	85
		H	75	85	88	97	100	86	90
Βαθμός απόδοσης ενθαλπίας (καλοκαίρι)	%	L	60	62	62	63	57	60	58
		M	55	57	57	59	55	58	56
		H	55	57	57	59	55	58	56
Βαθμός απόδοσης ενθαλπίας (Χειμώνας)	%	L	63	65	65	67	63	64	62
		M	59	61	60	61	57	62	59
		H	59	61	60	61	57	62	59
Βαθμός απόδοσης θερμοκρασίας	%	L	75	73	75	76	74	76	76
		M	70	68	69	70	68	70	70
		H	70	68	69	70	68	70	70
Στάθμη θορύβου	dB(A)	L	25	27	31	29	34	34	38
		M	30	34	37	35	39	38	41
		H	31,5	34,5	37,5	39	41	42	43
Διαστάσεις	Mm	M	666	744	744	824	1116	1116	1129
		Π	580	599	804	904	884	1134	1216
		Υ	264	270	270	270	388	678	388
Καθαρό Βάρος	Kg	23	25	31	36	60	70	79	
ΤΙΜΗ ΠΡΟ ΦΠΑ		1.184€	1.263€	1.536€	1.800€	2.653€	2.900€	3.159€	

Τιμή έξυπνου χειριστηρίου: 200 €

Τιμή έξυπνου χειριστηρίου με οθόνη αφής 360 €



HOLTOP

Εναλλάκτες αέρα με παροχή αέρα από 1.500-3.000m³/h.

Εξασφαλίζουν ανάκτηση ενέργειας.

Διαθέτουν:

- Μεταλλικό εναλλάκτη
 - Διπλά φίλτρα
 - Διπλό στρώμα μόνωσης PU 20mm με αποτέλεσμα την χαμηλή στάθμη θορύβου.
 - Διαθέτουν βελτιωμένη σχεδίαση με υψηλότερη εξωτερική στατική πίεση και καινοτόμο σχεδιασμό του χώρου πρόσβασης
- Τοποθετούνται ως κρυφού τύπου οροφής και δαπέδου.



GXA SERIES

XHBQ-D15GXA

XHBX-D20GXA

XHBX-D25GXA

XHBX-D30GXA

Τροφοδοσία	V	220				
Παροχή αέρα	m ³ /h	L	1000	1200	2000	2500
		M	1500	2000	2500	3000
		H	1500	2000	2500	3000
Εξωτερική στατική πίεση	Pa	L	84	110	140	150
		M	135	132	170	180
		H	163	176	200	210
Βαθμός απόδοσης ενθαλπίας(καλοκαίρι)	%	L	69	65	64	63
		M	66	62	61	60
		H	66	62	61	60
Βαθμός απόδοσης ενθαλπίας(Χειμώνας)	%	L	74	73	72	71
		M	70	71	70	69
		H	70	71	70	69
Βαθμός απόδοσης θερμοκρασίας	%	L	74	74	73	73
		M	71	71	70	70
		H	71	71	70	70
Στάθμη Θορύβου	dB(A)	L	49	49	50	51
		M	51	51	52	54
		H	53	53	55	57
Διαστάσεις	Mm	M	1426	1426	1700	1800
		Π	1200	1200	1400	1500
		Υ	510	510	590	660
Καθαρό Βάρος	Kg		110	112	130	142
ΤΙΜΗ ΠΡΟ ΦΠΑ			4.503 €	4.752 €	5.980 €	7.254 €

Τιμή έξυπνου χειριστηρίου: 200 €

Τιμή έξυπνου χειριστηρίου με οθόνη αφής: 360 €

Προαιρετικά αισθητήριο μέτρησης CO₂: 360 € (Συνδυάζεται και με τους δύο τύπους έξυπνων χειριστηρίων)

Προαιρετικά αισθητήριο υγρασίας: 100 € (Συνδυάζεται μόνο με το έξυπνο χειριστήριο με οθόνη αφής)



HOLTOP

ΔΟΧΕΙΑ ΔΙΑΣΤΟΛΗΣ-ΥΔΡΕΥΣΗΣ-ΗΛΙΑΚΩΝ



- Μέγιστη πίεση λειτουργίας: 10 bar
- Θερμοκρασία λειτουργίας: -10°C έως +100°C
- Μεμβράνη που αντικαθίσταται
- Υλικό μεμβράνης Δοχείων Διαστολής: EPDM
- Υλικό μεμβράνης Δοχείων Ύδρευσης και Ηλιακών: BUTYL
- Σήμανση CE με βάση την οδηγία PED 97/23/CE



ΔΟΧΕΙΑ ΔΙΑΣΤΟΛΗΣ

ΠΕΡΙΓΡΑΦΗ	Διάμετρος (mm)	Ύψος (mm)	Διατομή (inch)	ΤΙΜΗ ΠΡΟ ΦΠΑ
8 lt	270	200	3/4"	51 €
12lt	280	280	3/4"	58 €
18 lt	265	395	3/4"	65 €
25 lt	260	435	3/4"	72 €
35 lt με ποδαράκια	370	460	3/4"	107 €
50 lt με ποδαράκια	390	600	3/4"	125 €
80 lt με ποδαράκια	380	670	3/4"	200 €
105 lt με ποδαράκια	440	670	3/4"	277 €
150 lt με ποδαράκια	500	1080	1"	347 €
250 lt με ποδαράκια	580	1080	1 1/2"	788 €
300 lt με ποδαράκια	640	1080	1 1/2"	945 €



ΔΟΧΕΙΑ ΥΔΡΕΥΣΗΣ

ΠΕΡΙΓΡΑΦΗ	ΤΙΜΗ ΠΡΟ ΦΠΑ
ΠΙΕΣΤΙΚΟ 24LT ΦΟΥΣΚΑ	81 €
ΠΙΕΣΤΙΚΟ 35 LT ΟΡΘΙΟ	105 €
ΠΙΕΣΤΙΚΟ 60LT ΟΡΘΙΟ	165 €
ΠΙΕΣΤΙΚΟ 80LT ΟΡΘΙΟ	207 €
ΠΙΕΣΤΙΚΟ 100LT ΟΡΘΙΟ	280 €
ΠΙΕΣΤΙΚΟ 24 LT ΟΡΙΖΟΝΤΙΟ	84 €
ΠΙΕΣΤΙΚΟ 35 LT ΟΡΙΖΟΝΤΙΟ	112 €
ΠΙΕΣΤΙΚΟ 60LT ΟΡΙΖΟΝΤΙΟ	172 €
ΠΙΕΣΤΙΚΟ 80LT ΟΡΙΖΟΝΤΙΟ	217 €
ΠΙΕΣΤΙΚΟ 100LT ΟΡΙΖΟΝΤΙΟ	287 €



ΔΟΧΕΙΑ ΗΛΙΑΚΩΝ ΚΑΙ ΖΝΧ

ΠΕΡΙΓΡΑΦΗ	ΤΙΜΗ ΠΡΟ ΦΠΑ
ΔΟΧΕΙΟ 8LT	56 €
ΔΟΧΕΙΟ 12LT	63 €
ΔΟΧΕΙΟ 18LT	70 €
ΔΟΧΕΙΟ 24LT	88 €



ΕΞΑΡΤΗΜΑΤΑ ΚΑΙ ΟΡΓΑΝΑ ΛΕΒΗΤΟΣΤΑΣΙΟΥ



Διατίθεται μεγάλη γκάμα εξαρτημάτων του οίκου HANSA, απαραίτητων για λεβητοστάσια και υδραυλικών εγκαταστάσεων.

Εξαεριστικά Δικτύου

ΠΕΡΙΓΡΑΦΗ	ΤΙΜΗ ΠΡΟ ΦΠΑ
ΕΞΑΕΡΙΣΤΙΚΟ ΔΙΚΤΥΟΥ 1/2 ΒΑΡΕΩΣ ΤΥΠΟΥ ΜΕ 1 ΕΞΑΕΡΩΤΗ CHROME	13 €
ΕΞΑΕΡΙΣΤΙΚΟ ΔΙΚΤΥΟΥ 1/2 ΒΑΡΕΩΣ ΤΥΠΟΥ ΜΕ 2 ΕΞΑΕΡΩΤΕΣ CHROME	16 €



Βαλβίδες

ΠΕΡΙΓΡΑΦΗ	ΤΙΜΗ ΠΡΟ ΦΠΑ
ΒΑΛΒΙΔΑ ΠΙΕΣΕΩΣ ΘΕΡΜΟΚΡΑΣΙΑΣ ΓΙΑ ΞΥΛΟΚΑΖΑΝΟ CHROME	39 €
ΒΑΛΒΙΔΑ ΑΣΦΑΛΕΙΑΣ 1/2" 3,4 BAR CHROME ΒΑΡΕΩΣ ΤΥΠΟΥ	7 €
ΒΑΛΒΙΔΑ ΑΣΦΑΛΕΙΑΣ 1/2" 6,8,10 BAR CHROME ΒΑΡΕΩΣ ΤΥΠΟΥ	11 €
ΒΑΛΒΙΔΑ ΑΣΦΑΛΕΙΑΣ 3/4" 3,4,6 BAR CHROME ΒΑΡΕΩΣ ΤΥΠΟΥ	12 €
ΒΑΛΒΙΔΑ ΑΣΦΑΛΕΙΑΣ 1" 3,4 BAR CHROME ΒΑΡΕΩΣ ΤΥΠΟΥ	21 €



Θερμοστάτες

ΠΕΡΙΓΡΑΦΗ	ΤΙΜΗ ΠΡΟ ΦΠΑ
ΕΠΑΦΗΣ ΜΟΝΟΣ ΘΕΡΜΑΝΣΗΣ 30°C έως 90°C	23 €
ΕΜΒΑΠΤΙΖΟΜΕΝΟΣ ΜΟΝΟΣ ΘΕΡΜΑΝΣΗΣ 30°C έως 90°C	24 €



Φίλτρα Πετρελαίου

ΠΕΡΙΓΡΑΦΗ	ΤΙΜΗ ΠΡΟ ΦΠΑ
ΠΛΑΣΤΙΚΟ 3/8	11 €
ΠΛΑΣΤΙΚΟ 1/2	23 €
ΑΛΟΥΜΙΝΙΟΥ 3/8	14 €
ΑΛΟΥΜΙΝΙΟΥ 1/2	25 €
ΝΕΡΟΠΑΓΙΔΑ 1/2	42 €
ΘΕΡΜΑΙΝΟΜΕΝΟ 1/2	98 €



Μανόμετρα-Θερμόμετρα

ΠΕΡΙΓΡΑΦΗ	ΤΙΜΗ ΠΡΟ ΦΠΑ
ΘΕΡΜΟΥΨΟΜΕΤΡΟ Φ80 AXIAL	25 €
ΘΕΡΜΟΥΨΟΜΕΤΡΟ Φ80 RADIAL	26 €
ΘΕΡΜΟΜΕΤΡΟ Φ63 AXIAL 20°C - 120°C	14 €
ΘΕΡΜΟΜΕΤΡΟ ΟΡΘΙΟ 20 °C - 120°C	28 €
ΘΕΡΜΟΜΕΤΡΟ ΓΩΝΙΑΚΟ 20 °C - 120°C	32 €
ΜΑΝΟΜΕΤΡΟ AXIAL 6,10,16,25 BAR	6 €
ΜΑΝΟΜΕΤΡΟ RADIAL 6,10,16,25 BAR	6 €
ΜΑΝΟΜΕΤΡΟ ΓΛΥΚΕΡΙΝΗΣ 16,25 BAR	14 €



Αυτόματος Πλήρωσης – Διακόπτης Ροής

ΠΕΡΙΓΡΑΦΗ	ΤΙΜΗ ΠΡΟ ΦΠΑ
ΑΥΤΟΜΑΤΟΣ ΠΛΗΡΩΣΗΣ HANSA CHROME ΜΕ ΜΑΝΟΜΕΤΡΟ ΚΑΙ ΔΥΟ ΡΑΚΟΡ 1/2 ή 3/4 ΕΙΣΟΔΟΥ-ΕΞΟΔΟΥ ΒΑΡΕΩΣ ΤΥΠΟΥ	60 €
ΔΙΑΚΟΠΤΗΣ ΡΟΗΣ 1"	91 €





ΗΛΙΑΚΑ ΣΥΣΤΗΜΑΤΑ

Ηλιακά συστήματα του οίκου **SUNTECH** διαθέτουν:

- Μέγιστη Πίεση λειτουργίας 10bar
- Πλαίσιο συλλέκτη από ειδικά σχεδιασμένο χυτό προφίλ αλουμινίου,
- Χάλκινος υδροσκελετός, απορροφητής επιλεκτικός μπλε τιτανίου
- Ειδικά ελαστικά EPDM για απόλυτη στεγανοποίηση.
- Boiler με εξωτερικό περίβλημα από πλαστικοποιημένο χάλυβα RAL 9006
- Εσωτερικό μέρος θερμοδοχείου από χάλυβα πάχους 2,5mm
- Ηλεκτρική αντίσταση 4KW με θερμοστάτη ασφαλείας
- Θερμοστάτη ασφαλείας διπλής επαφής.
- Γαλβανισμένη εν θερμώ Βάση ταράσας

ΗΛΙΑΚΑ ΣΥΣΤΗΜΑΤΑ 2ΠΛΗΣ ΚΑΙ 3ΠΛΗΣ ΕΝΕΡΓΕΙΑΣ

ΠΕΡΙΓΡΑΦΗ	BOILER (lt)	ΠΟΣΟΤΗΤΑ ΣΥΛΛΕΚΤΩΝ	ΔΙΑΣΤΑΣΕΙΣ (m ²)	2ΠΛΗΣ ΕΝΕΡΓΕΙΑΣ ΤΙΜΗ ΠΡΟ ΦΠΑ	3ΠΛΗΣ ΕΝΕΡΓΕΙΑΣ ΤΙΜΗ ΠΡΟ ΦΠΑ
120 / 1 / 210	120	1	2,10 m ²	798 €	940 €
160 / 1 / 210	160	1	2,10 m ²	898 €	1.050 €
160 / 1 / 250	160	1	2,50 m ²	960 €	1.110 €
200 / 1 / 250	200	1	2,50 m ²	1.000 €	1.145 €
200 / 1 / 270	200	1	2,70 m ²	1.060 €	1.205 €
200 / 2 / 150	200	2	2 x 1,50 m ²	1.100 €	1.235 €
200 / 2 / 210	200	2	2 x 2,10 m ²	1.320 €	1.450 €
300 / 2 / 210	300	2	2 x 2,10 m ²	1.695 €	1.753 €
300 / 2 / 250	300	2	2 x 2,50 m ²	1.827 €	1.938 €



Θερμοδοχείο που περιλαμβάνει μία σερπαντίνα μεταφράζεται σε 2πλής ενέργειας
 Θερμοδοχείο που περιλαμβάνει δύο σερπαντίνες μεταφράζεται σε 3πλής ενέργειας

BOILER 2ΠΛΗΣ ΚΑΙ 3ΠΛΗΣ ΕΝΕΡΓΕΙΑΣ



- Εξωτερικό περίβλημα από πλαστικοποιημένο χάλυβα RAL 9006
- Εσωτερικό μέρος θερμοδοχείου από χάλυβα πάχους 2,5mm με επισμάλτωση εν θερμώ.
- Ψήσιμο στους 860°C σύμφωνα με τα πρότυπα DIN 4753
- Μανδύας κλειστού κυκλώματος από χάλυβα πάχους 1,5mm
- Μόνωση από οικολογική διογκωμένη πολυουρεθάνη πάχους 50mm(40 kg/m³)
- Καθοδική προστασία από την ηλεκτρόλυση με ράβδο μαγνησίου Φ22mm
- Ηλεκτρική αντίσταση 4KW με θερμοστάτη ασφαλείας
- Θερμοστάτης ασφαλείας διπλής επαφής, με επιπλέον θερμικό ασφαλείας για προστασία κατά της υπερθέρμανσης.

BOILER (lt)	2ΠΛΗΣ ΕΝΕΡΓΕΙΑΣ ΤΙΜΗ ΠΡΟ ΦΠΑ	3ΠΛΗΣ ΕΝΕΡΓΕΙΑΣ ΤΙΜΗ ΠΡΟ ΦΠΑ
120 lt	460 €	580 €
160 lt	510 €	640 €
200 lt	560 €	680 €

Θερμοδοχείο που περιλαμβάνει μία σερπαντίνα μεταφράζεται σε 2πλής ενέργειας
Θερμοδοχείο που περιλαμβάνει δύο σερπαντίνες μεταφράζεται σε 3πλής ενέργειας

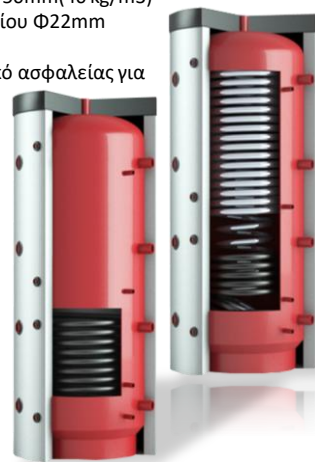

ΗΛΙΑΚΟΙ ΣΥΛΛΕΚΤΕΣ

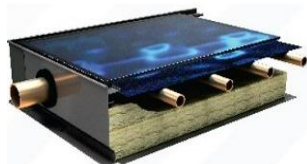

- Πλαίσιο συλλέκτη από ειδικά σχεδιασμένο χυτό προφίλ αλουμινίου, χωρίς ραφές, βίδες, για απόλυτη στεγανότητα.
- Χάλκινος υδросκελετός, επιλεκτικός (Τιτανίου-μπλε) με φύλλα χαλκού ή αλουμινίου που εξασφαλίζουν ενιαία απορροφητική επιφάνεια και απίστευτα υψηλή απόδοση ακόμα και στις χειρότερες καιρικές συνθήκες.
- Ισχυρότατη μόνωση με πετροβάμβακα πάχους 50 mm (50 kg/m³) στην πλάτη και 20 mm στα πλευρικά τοιχώματα του συλλέκτη περιορίζουν στο ελάχιστο της θερμικές απώλειες, συμβάλλοντας στην επίτευξη της υψηλής απόδοσης.
- Γυαλί ασφαλείας και χαμηλής περιεκτικότητας σιδήρου 3,2 mm, (low iron) με 88,5 % μετάδοση.
- Ειδικά ελαστικά EPDM για απόλυτη στεγανοποίηση.



ΟΝΟΜΑΣΤΙΚΟ ΜΕΓΕΘΟΣ ΣΥΛΛΕΚΤΗ	ΔΙΑΣΤΑΣΕΙΣ (mm) ΥxΜxΒ	ΤΙΜΗ ΠΡΟ ΦΠΑ
1,50 m ²	1500x1000x80	242 €
2,10 m ²	2000x1100x80	310 €
2,50 m ²	2000x1250x80	378 €
2,70 m ²	2000x1350x80	410 €

ΔΟΧΕΙΑ ΑΔΡΑΝΕΙΑΣ ΕΞΩΤΕΡΙΚΗΣ ΤΟΠΟΘΕΤΗΣΗΣ

Δοχείο Αδρανείας του οίκου SUNTECH για ψύξη και θέρμανση

ΠΕΡΙΓΡΑΦΗ	ΤΙΜΗ ΠΡΟ ΦΠΑ
Δοχείο Αδρανείας 40lt	276 €
Δοχείο Αδρανείας 60lt	300 €
Δοχείο Αδρανείας 80lt	345 €
Δοχείο Αδρανείας 100lt	402 €
Δοχείο Αδρανείας 120lt	460 €

ΧΑΡΑΚΤΗΡΙΣΤΙΚΑ

- Εσωτερική Γαλβανισμένη Λαμαρίνα
- Θέση για δύο αισθητήρες
- Μόνωση πολυουρεθάνης 5cm
- Θέση για αντίσταση
- Μεταλλικά Ρυθμιζόμενα ποδαράκια
- Μούφες 1 ¼"
- Εξωτερικό μεταλλικό περίβλημα κατάλληλο για εξωτερική τοποθέτηση



ΒΑΣΕΙΣ ΗΛΙΑΚΩΝ

ΒΑΣΕΙΣ ΤΑΡΑΤΣΑΣ

BOILER (lt)	ΠΟΣΟΤΗΤΑ ΣΥΛΛΕΚΤΩΝ	ΔΙΑΣΤΑΣΕΙΣ (m ²)
120-160-200	1	2,10 m ² ή 2,50 m ²
160 – 200	2	1,60 m ²
200 – 300	2	2,10m ² ή 2,50 m ²

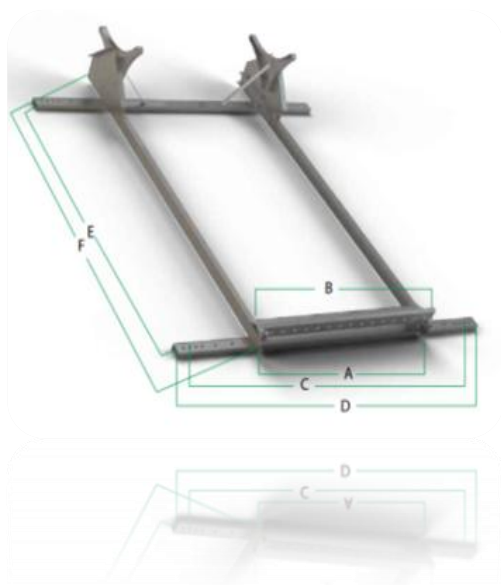
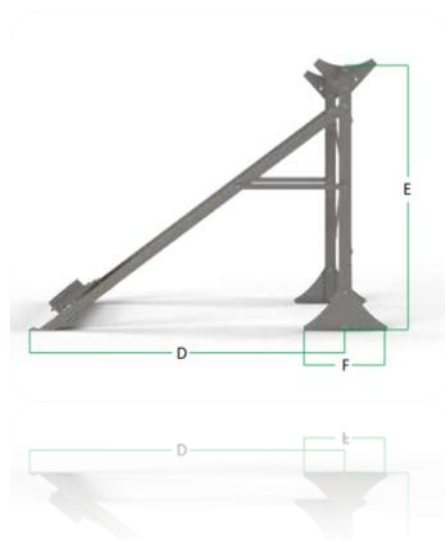

ΒΑΣΕΙΣ ΚΕΡΑΜΟΣΚΕΠΗΣ

ΠΟΣΟΤΗΤΑ ΣΥΛΛΕΚΤΩΝ	ΔΙΑΣΤΑΣΕΙΣ (m ²)
1	2,10 m ² ή 2,50 m ²
2	1,5 m ² ή 2,10 m ² ή 2,50 m ²

ΠΑΡΕΛΚΟΜΕΝΑ ΣΥΝΔΕΣΗΣ

ΠΕΡΙΓΡΑΦΗ	ΤΙΜΗ ΠΡΟ ΦΠΑ
Σετ σύνδεσης boiler με 1 συλλέκτη	88 €
Σετ σύνδεσης boiler με 2 συλλέκτες	100 €





ΧΑΜΗΛΟΥ ΠΡΟΦΙΛ ΗΛΙΑΚΟΣ ΘΕΡΜΟΣΙΦΩΝΑΣ

Ο χαμηλού προφίλ ηλιακός θερμοσίφωνας SUNTECH είναι σχεδιασμένος έτσι ώστε να παρέχει μέγιστη απόδοση και μεγάλη διάρκεια ζωής κάνοντας το ιδανικό σύστημα για οποιαδήποτε κλιματολογική συνθήκη. Αποτελεί την ιδανική επιλογή καθώς το boiler είναι εξωτερικά από πλαστικοποιημένο χάλυβα RAL 9006 , επισμαλτωμένο στους 860 ° C σύμφωνα με τα πρότυπα DIN 4753 και το πάχος του boiler είναι από χάλυβα 3.0mm και ο μανδύας από χάλυβα 1,5mm.

Ο μανδύας είναι έτσι σχεδιασμένος και κατασκευασμένος για ακόμη μεγαλύτερη απόδοση και μεταφορά της θερμικής ενέργειας από τον συλλέκτη.

Ο συλλέκτης έχει μόνωση από πετροβάμβακα 40mm , γυαλί LOW-IRON SECURIT με απορροφητικότητα 88,5% και ειδικά σχεδιασμένο χάλκινο υδροσκελετό εξασφαλίζοντας μέγιστη απόδοση.

Η βάση είναι ειδικά σχεδιασμένη για τοποθέτηση σε ταράτσα χωρίς να ξεπερνάει σε συνολικό ύψος το 1.25 m δίνοντας ταυτόχρονα κλίση 42° στον συλλέκτη κάνοντας το ικανό να δουλεύει εξίσου αποδοτικά τους χειμερινούς μήνες , χωρίς να χρειάζεται αντεπιστροφή βαλβίδα για την σωστή του λειτουργία .

ΧΑΜΗΛΟΥ ΠΡΟΦΙΛ ΗΛΙΑΚΟΣ SOLAR HEATER

ΤΥΠΟΣ	ΛΙΤΡΑ - ΠΕΡΙΓΡΑΦΗ	ΔΙΠΛΗΣ	ΤΡΙΠΛΗΣ
ΗΛΙΑΚΟΣ 160/1/210	160 Λίτρα με 1 οριζόντιο επιλεκτικό συλλέκτη 2,10μ ²	945 €	1.082 €
ΗΛΙΑΚΟΣ 160/1/250	160 Λίτρα με 1 οριζόντιο επιλεκτικό συλλέκτη 2,50μ ²	1.060 €	1.197 €
ΗΛΙΑΚΟΣ 200/1/250	200 Λίτρα με 1 οριζόντιο επιλεκτικό συλλέκτη 2,50μ ²	1.176 €	1.313 €
ΗΛΙΑΚΟΣ 200/1/270	200 Λίτρα με 1 οριζόντιο επιλεκτικό συλλέκτη 2,70μ ²	1.255 €	1.392 €

*Στις τιμές δεν περιλαμβάνεται το ΦΠΑ

BOILER 2ΠΛΗΣ ΚΑΙ 3ΠΛΗΣ ΕΝΕΡΓΕΙΑΣ



ΤΕΧΝΙΚΑ ΧΑΡΑΚΤΗΡΙΣΤΙΚΑ

- Εξωτερικό περίβλημα από πλαστικοποιημένο χάλυβα RAL 9006
- Εσωτερικό μέρος θερμοδοχείου από χάλυβα πάχους 3mm
- Με επισμαλτωση σε θερμοκρασία ψησίματός 860°C σύμφωνα με τα πρότυπα DIN 4753
- Μανδύας κλειστού κυκλώματος από χάλυβα πάχους 1,5mm .
- Μόνωση από οικολογική διογκωμένη πολυουρεθανη πάχους 50mm(50 kg/m3)
- Καθοδική προστασία από την ηλεκτρόλυση με ράβδο μαγνησίου Φ22mm
- Ηλεκτρική αντίσταση 4 KW με θερμοστάτη ασφαλείας.

ΤΙΜΗ BOILER SOLAR HEATER

ΤΥΠΟΣ	ΔΙΠΛΗΣ	ΤΡΙΠΛΗΣ
SOLAR HEATER 120 lt	515 €	675 €
SOLAR HEATER 160 lt	590 €	750 €
SOLAR HEATER 200 lt	680 €	840 €
SOLAR HEATER 300 lt	880 €	1.040 €

ΗΛΙΑΚΟΙ ΣΥΛΛΕΚΤΕΣ

ΤΕΧΝΙΚΑ ΧΑΡΑΚΤΗΡΙΣΤΙΚΑ

- Πλαίσιο συλλέκτη από ειδικά σχεδιασμένο χυτό προφίλ αλουμινίου, επεξεργασμένο με ηλεκτροστατική βαφή φούρνου, χωρίς ραφές, βίδες κλπ, για απόλυτη στεγανότητα.
- Χάλκινος υδросκελετός, επιλεκτικός (Τιτανίου-μπλε) με φύλλα χαλκού ή αλουμινίου που εξασφαλίζουν ενιαία απορροφητική επιφάνεια και απίστευτα υψηλή απόδοση ακόμα και στις χειρότερες καιρικές συνθήκες.
- Ισχυρότατη μόνωση με πετροβάμβακα πάχους 50 mm (50 kg/m3) στην πλάτη και 20 mm στα πλευρικά τοιχώματα του συλλέκτη περιορίζουν στο ελάχιστο της θερμικές απώλειες, συμβάλλοντας στην υψηλή απόδοση.
- Γυαλί ασφαλείας και χαμηλής περιεκτικότητας σιδήρου 3,2 mm, με 88,5 % μετάδοση.
- Ειδικά ελαστικά EPDM για απόλυτη στεγανοποίηση.

ΣΥΛΛΕΚΤΕΣ ΕΠΙΛΕΚΤΙΚΟΙ ΟΡΙΖΟΝΤΙΟΙ

ΤΥΠΟΣ	ΠΕΡΙΓΡΑΦΗ	ΤΙΜΗ
GOLD-H-210	Συλλέκτης επιλεκτικός μπλε τιτανίου 2,10μ ²	428 €
GOLD-H-250	Συλλέκτης επιλεκτικός μπλε τιτανίου 2,50μ ²	500 €
GOLD-H-270	Συλλέκτης επιλεκτικός μπλε τιτανίου 2,70μ ²	570 €

*Στις τιμές δεν περιλαμβάνεται το ΦΠΑ

BOILER ΑΠΟΘΗΚΕΥΣΗΣ ΖΝΧ ΚΑΙ ΔΟΧΕΙΑ ΑΔΡΑΝΕΙΑΣ

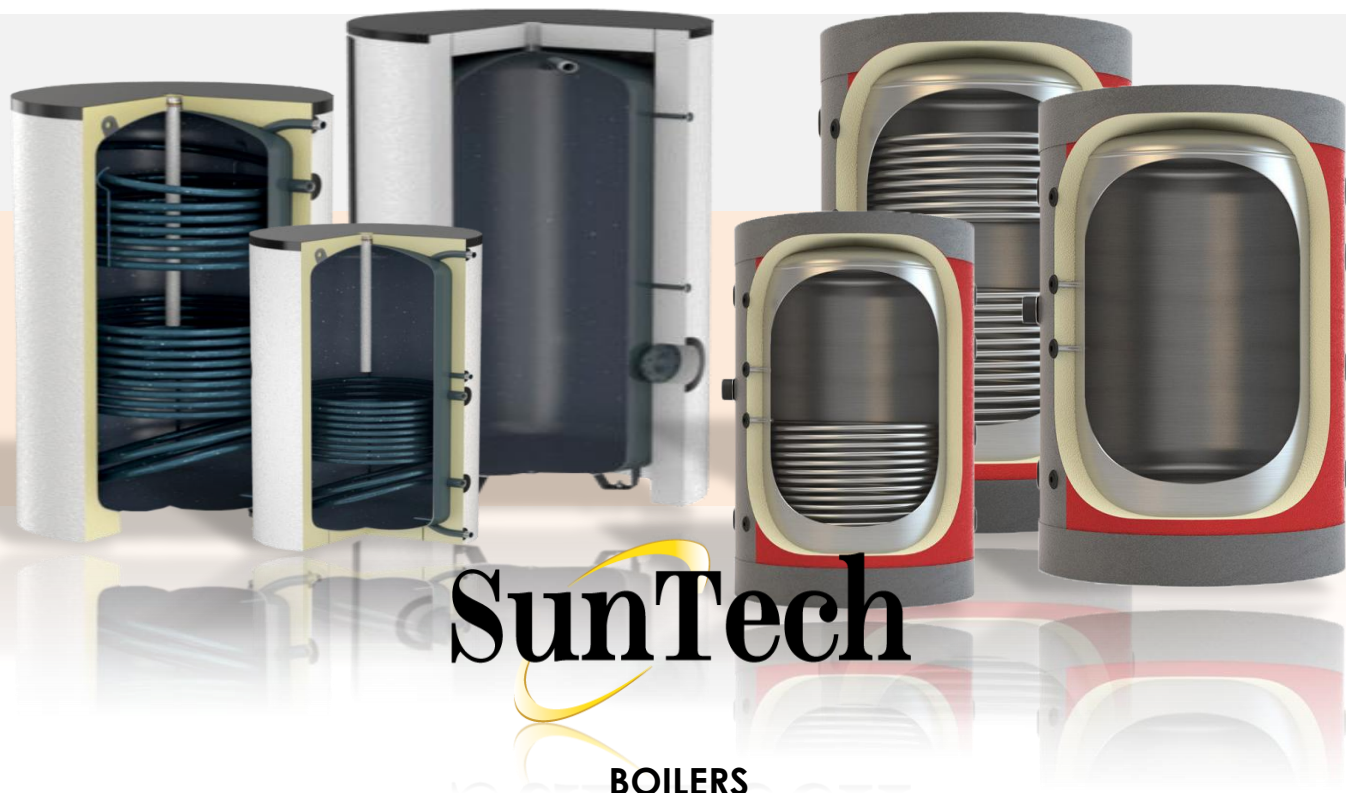

BOILERS

Στις δεξαμενές θέρμανσης νερού χρήσεως ή D.H.W tanks (Domestic Hot Water) το νερό στην δεξαμενή είναι αυτό που προέρχεται από την ύδρευση και μπορούμε να το χρησιμοποιήσουμε για όλες τις δραστηριότητες μας. Κατασκευάζονται σύμφωνα με τα Ευρωπαϊκά πρότυπα και διατίθενται από τα 150L έως 1000L. Διαθέτουν έως και δύο σπειροειδείς εναλλάκτες οι οποίοι μέσω συναγωγής, θερμαίνουν το νερό της κυρίας δεξαμενής. Πάνω στους εναλλάκτες μπορούμε να συνδέσουμε, ανάλογα τι διαθέτουμε, ηλιακούς συλλέκτες, καυστήρα (πετρελαίου, πέλλετ, ξύλου, αερίου κτλ), αντλία θερμότητας, δεξαμενές buffer και γενικά συσκευές που διαθέτουν κλειστά κυκλώματα θέρμανσης νερού. Η δεξαμενή διαθέτει επίσης υποδοχές για αισθητήρες θερμοκρασίας, θερμομέτρου και ηλεκτρικής αντίστασης.

ΠΕΡΙΓΡΑΦΗ	ΤΙΜΗ ΠΡΟ ΦΠΑ
BOILER ΛΕΒΗΤΟΣΤΑΣΙΟΥ 100L-0	735€
BOILER ΛΕΒΗΤΟΣΤΑΣΙΟΥ 150L-0	826€
BOILER ΛΕΒΗΤΟΣΤΑΣΙΟΥ 200L-0	910€
BOILER ΛΕΒΗΤΟΣΤΑΣΙΟΥ 300L-0	1.065€
BOILER ΛΕΒΗΤΟΣΤΑΣΙΟΥ 500L-0	1.514€
BOILER ΛΕΒΗΤΟΣΤΑΣΙΟΥ 800L-0	2.545€
BOILER ΛΕΒΗΤΟΣΤΑΣΙΟΥ 1000L-0	2.905€
BOILER ΛΕΒΗΤΟΣΤΑΣΙΟΥ 1500L-0	4.649€
BOILER ΛΕΒΗΤΟΣΤΑΣΙΟΥ 2000L-0	5.667€
BOILER ΛΕΒΗΤΟΣΤΑΣΙΟΥ 2500L-0	7.205€
BOILER ΛΕΒΗΤΟΣΤΑΣΙΟΥ 3000L-0	8.742€



**ΧΩΡΙΣ
ΕΝΑΛΛΑΚΤΗ**

*Στα boilers δεν συμπεριλαμβάνεται η ηλεκτρική αντίσταση

ΠΕΡΙΓΡΑΦΗ	ΤΙΜΗ ΠΡΟ ΦΠΑ
BOILER ΛΕΒΗΤΟΣΤΑΣΙΟΥ 150L-1	913€
BOILER ΛΕΒΗΤΟΣΤΑΣΙΟΥ 200L-1	1.090€
BOILER ΛΕΒΗΤΟΣΤΑΣΙΟΥ 300L-1	1.550€
BOILER ΛΕΒΗΤΟΣΤΑΣΙΟΥ 500L-1	2.051€
BOILER ΛΕΒΗΤΟΣΤΑΣΙΟΥ 800L-1	2.656€
BOILER ΛΕΒΗΤΟΣΤΑΣΙΟΥ 1000L-1	3.500€
BOILER ΛΕΒΗΤΟΣΤΑΣΙΟΥ 1500L-1	4.870€
BOILER ΛΕΒΗΤΟΣΤΑΣΙΟΥ 2000L-1	5.796€
BOILER ΛΕΒΗΤΟΣΤΑΣΙΟΥ 2500L-1	7.194€
BOILER ΛΕΒΗΤΟΣΤΑΣΙΟΥ 3000L-1	8.592€

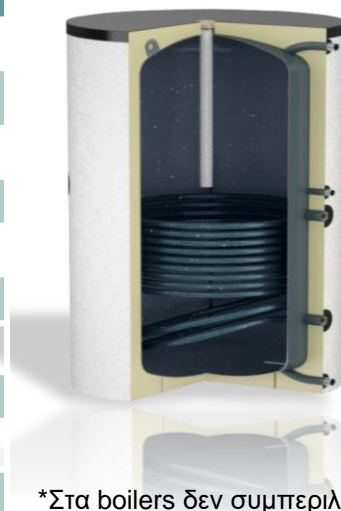

ΔΙΠΛΗΣ ΕΝΕΡΓΕΙΑΣ ΜΕ ΕΝΑ ΕΝΑΛΛΑΚΤΗ

*Στα boilers δεν συμπεριλαμβάνεται η ηλεκτρική αντίσταση

ΠΕΡΙΓΡΑΦΗ	ΤΙΜΗ ΠΡΟ ΦΠΑ
BOILER ΛΕΒΗΤΟΣΤΑΣΙΟΥ 150L-2	1.002€
BOILER ΛΕΒΗΤΟΣΤΑΣΙΟΥ 200L-2	1.246€
BOILER ΛΕΒΗΤΟΣΤΑΣΙΟΥ 300L-2	1.656€
BOILER ΛΕΒΗΤΟΣΤΑΣΙΟΥ 500L-2	2.317€
BOILER ΛΕΒΗΤΟΣΤΑΣΙΟΥ 800L-2	2.962€
BOILER ΛΕΒΗΤΟΣΤΑΣΙΟΥ 1000L-2	3.848€
BOILER ΛΕΒΗΤΟΣΤΑΣΙΟΥ 1500L-2	5.537€
BOILER ΛΕΒΗΤΟΣΤΑΣΙΟΥ 2000L-2	6.463€
BOILER ΛΕΒΗΤΟΣΤΑΣΙΟΥ 2500L-2	7.892€
BOILER ΛΕΒΗΤΟΣΤΑΣΙΟΥ 3000L-2	9.236€

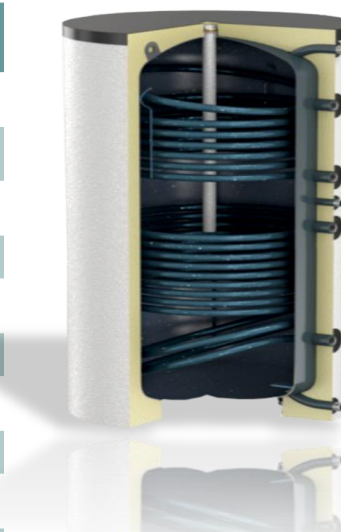

ΤΡΙΠΛΗΣ ΕΝΕΡΓΕΙΑΣ ΜΕ ΔΥΟ ΕΝΑΛΛΑΚΤΕΣ

*Στα boilers δεν συμπεριλαμβάνεται η ηλεκτρική αντίσταση

ΔΙΑΦΟΡΙΚΟΣ ΘΕΡΜΟΣΤΑΤΗΣ

Ηλιακών εγκαταστάσεων 2-3 αισθητηρίων
TH 813



ΧΑΡΑΚΤΗΡΙΣΤΙΚΑ:

- Ισχύς λειτουργίας: Εναλλασσόμενο ρεύμα 100-240 V ac .
- Βαθμονόμηση θερμοκρασίας αισθητηρίου : Εύρος από -10 °C + 10 °C
- Λειτουργία κλειδώματος : Κλειδώνοντας όλα τα κουμπιά στον πίνακα ελέγχου , προστατεύουμε να μην αλλοιωθούν οι ρυθμίσεις.
- Ενσωματωμένη επαναφορτιζόμενη μπαταρία για την διατήρηση των ρυθμίσεων και του χρόνου κατά την διάρκεια διακοπών ρεύματος.
- Λειτουργία αντί- λεγεωνέλλα : Μόνο όπου περιλαμβάνεται σύστημα βοηθητικών θερμοκρασιών (λέβητες, αντιστάσεις κλπ).
- Λειτουργία απόψυξης.
- Χειριστήριο λειτουργίας για να βεβαιωθείτε ότι έχετε κάνει σωστή εγκατάσταση της μονάδας.
- Διαμόρφωση 4 διαφορετικών ηλιακών συστημάτων.
- Γραφική απεικόνιση της εγκατάστασης.
- Εμφάνιση των πληροφοριών στην οθόνη για είσοδο , έξοδο και error.

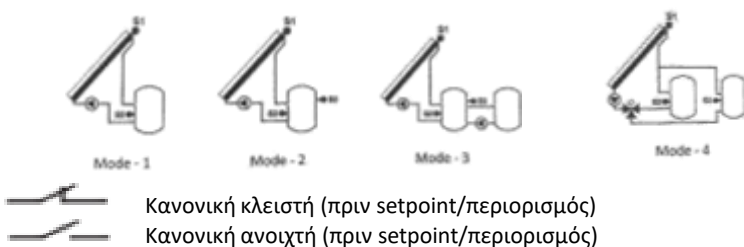

ΠΡΟΔΙΑΓΡΑΦΕΣ:

- Επιλογή °C/°F και 12h/24h.
- Τύπος αισθητηρίου:
 - 1).Είσοδοι για Pt 1000 και αισθητήρες θερμοκρασίας (ηλιακό πεδίο).Εύρος εμφάνισης θερμοκρασιών από -40 °C σε +250 °C (-40 °F μέχρι 482 °F).
 - 2).Είσοδοι για NTC 10K αισθητήρες θερμοκρασίας (boiler).Εύρος εμφάνισης θερμοκρασιών από 0 °C σε +120 °C (-40 °F μέχρι 248 °F).
- Απόκλιση θερμοκρασίας +/- 1 °C (2 °F).
- Προστασία υπερθέρμανσης.
- Αντιπαγωτική προστασία.

ΚΩΔΙΚΟΣ	ΤΙΜΗ ΠΡΟ ΦΠΑ
Διαφορικός θερμοστάτης	200 €
Αισθητήριο σιλικόνης ηλιακών	30 €
Αισθητήριο boiler	25 €

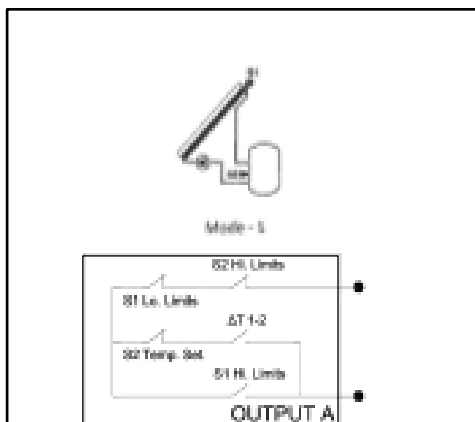

Εφαρμογή 1: 2 αισθητήρια θερμοκρασίας και 1 δοχείο boiler

S1 -Αισθητήριο θερμοκρασίας για το ηλιακό πεδίο

S2 -Αισθητήριο θερμοκρασίας για το χαμηλό σημείο μπόιλερ

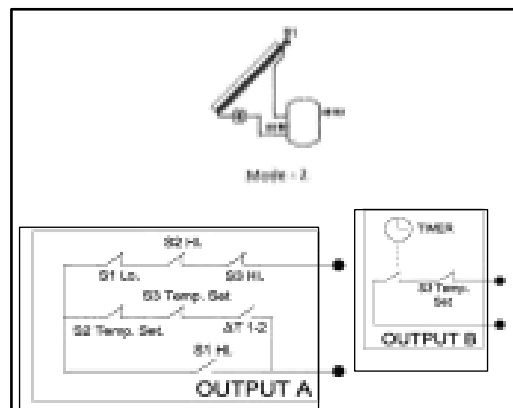

Εφαρμογή 2: 3 αισθητήρια με βοηθητική πηγή

S1 -Αισθητήριο θερμοκρασίας ηλιακού πεδίου

S2 -Αισθητήριο θερμοκρασίας χαμηλού σημείου μπόιλερ

S3-Υδροστάτης (για βοηθητική πηγή)

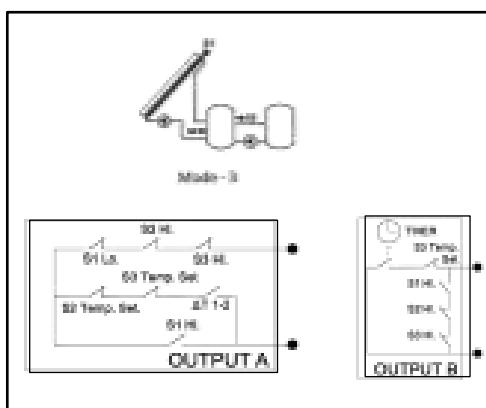

Εφαρμογή 3: 3 αισθητήρια με βοηθητική πηγή με αποφόρτιση

S1-Αισθητήριο θερμοκρασίας ηλιακού πεδίου

S2-Αισθητήριο θερμοκρασίας χαμηλού σημείου μπόιλερ

S3-Υδροστάτης (βοηθητικής πηγής)

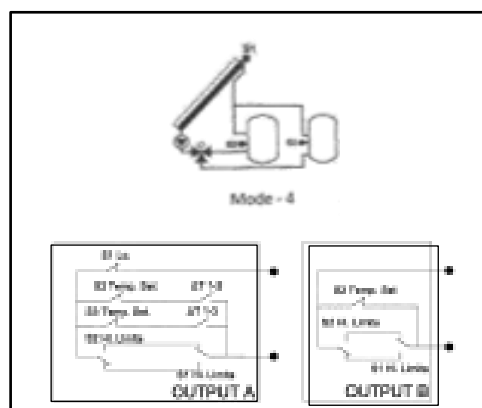

Εφαρμογή 4: 3 αισθητήρια και δύο δοχεία boiler

S1-Αισθητήριο θερμοκρασίας ηλιακού πεδίου

S2-Αισθητήριο θερμοκρασίας χαμηλού σημείου μπόιλερ

S3-Αισθητήριο θερμοκρασίας διαφορικού

PE-RT ΕΝΟΗ 5 "Blue Floor" σωλήνας με φράγμα οξυγόνου 5 στρωμάτων

GROUP: C

ΔΙΑΣΤΑΣΕΙΣ	ΝΕΟΣ ΚΩΔΙΚΟΣ	*	ΚΩΔΙΚΟΣ			MM	ΤΙΜΗ/ΜΜ
16x2,0	1829198175	-		200	3000	M	1.2€



Ρακόρ ορειχάλκινου συλλέκτη "eurocone" για σωλήνες PE-RT και PE-XC

GROUP: A

ΔΙΑΣΤΑΣΕΙΣ	ΝΕΟΣ ΚΩΔΙΚΟΣ	*	ΚΩΔΙΚΟΣ			MM	ΤΙΜΗ/ΜΜ
16x2 G¾"	1110271010		9006.57	10	150	pc.	3.5€



Παρατηρήσεις:

Καθιστά δυνατή την σύνδεση σωλήνων PE-Xc και PE-RT σε συλλέκτες "eurocone"



Ρακόρ ορειχάλκινου συλλέκτη "eurocone" για πολυστρωματικές σωλήνες

GROUP: A

ΔΙΑΣΤΑΣΕΙΣ	ΝΕΟΣ ΚΩΔΙΚΟΣ	*	ΚΩΔΙΚΟΣ			MM	ΤΙΜΗ/ΜΜ
16 G¾"	1010271002		9012.08N	10	150	pc.	3.8€

Παρατήρηση:

Συνδυάζονται με εξαρτήματα και συλλέκτες τύπου "eurocone"



Σύστημα στερέωσης Tacker

Σύστημα Tacker EPS T-30 dB (ρολό των 5 μέτρων)

GROUP: A1

ΔΙΑΣΤΑΣΕΙΣ	ΝΕΟΣ ΚΩΔΙΚΟΣ	*			MM	ΤΙΜΗ/μ²	ΤΙΜΗ/ΜΜ
35-3 mm (1x5 m) (με μεταλλική επίστρωση)	1818211006	-	-	-	pc.	10€	50€



Αυτοκόλλητη ταινία με το λογότυπο της KAN-Therm

GROUP: A

ΔΙΑΣΤΑΣΕΙΣ	ΝΕΟΣ ΚΩΔΙΚΟΣ	*	ΚΩΔΙΚΟΣ			MM	ΤΙΜΗ/ΜΜ
60 m	1800183013		K-200700	-	1	pc.	4.8 €



Κλιπ U42 σε σειρά για τοποθέτηση με εργαλείο Tacker (μπλοκ 50 τμχ)

GROUP: A

ΔΙΑΣΤΑΣΕΙΣ	ΝΕΟΣ ΚΩΔΙΚΟΣ	*			MM	ΤΙΜΗ/ΤΜΧ.	ΤΙΜΗ/ΜΜ
14-18 (42 mm) - 300 pcs	1800191010	-	-	-	Pack	0.06€	17.1€



Κλιπ U42 για χειροκίνητη τοποθέτηση

GROUP: A

ΔΙΑΣΤΑΣΕΙΣ	ΝΕΟΣ ΚΩΔΙΚΟΣ	*			MM	ΤΙΜΗ/ΤΜΧ.	ΤΙΜΗ/ΜΜ
14-18 (42 mm) - 200 pcs	1800191002	-	-	-	pack	0.05€	10€



Μορφόπλακα EPS200 (PS30) επιφάνεια 1,12 m² με φράγμα υδρατμών

GROUP: A1

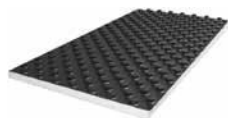

ΔΙΑΣΤΑΣΕΙΣ	ΝΕΟΣ ΚΩΔΙΚΟΣ	*			MM	ΤΙΜΗ/m ²	ΤΙΜΗ/TMX
11 mm (0,8×1,4 m)	1818211002	-	-	-	pc.	14.7	16.5 €

Συνολικό ύψος μορφόπλακας 32mm

Μορφόπλακα EPS T-24 dB επιφάνεια 1,12 m² με φράγμα υδρατμών

GROUP: A1

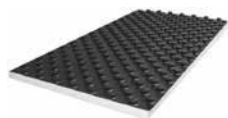

ΔΙΑΣΤΑΣΕΙΣ	ΝΕΟΣ ΚΩΔΙΚΟΣ	*			MM	ΤΙΜΗ/m ²	ΤΙΜΗ/TMX
30-2 mm (0,8×1,4 m)	1818211003	*	-	-	pc.	16.6	18.6 €

Συνολικό ύψος μορφόπλακας 51mm

TBS - Σύστημα στερέωσης σωλήνων

TBS πλάκα EPS150 036 (PS30) εμβαδόν 0,5 m² με οδεύσεις

GROUP: A1



ΔΙΑΣΤΑΣΕΙΣ	ΝΕΟΣ ΚΩΔΙΚΟΣ	*			MM	ΤΙΜΗ/m ²	ΤΙΜΗ/MM
25 mm (0,5×1,0 m)	1818211001	-	-	-	pc.	16.8	8.4 €

Μεταλλικό προφίλ TBS

GROUP: A

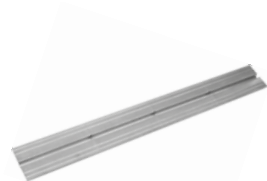

ΔΙΑΣΤΑΣΕΙΣ	ΝΕΟΣ ΚΩΔΙΚΟΣ	*	ΚΩΔΙΚΟΣ			MM	ΤΙΜΗ/MM
0,4 mm (1,0×0,12 m)	1800213000	-	K-400100	1	40	pc.	7.4 €

Παρατήρηση:

Κατασκευασμένο από γαλβανιζέ χάλυβα. Κατάλληλο μόνο για σωλήνες Φ16 mm.

TBS πλάκα EPS150 036 (PS30) εμβαδόν 0.5 m² χωρίς οδεύσεις

GROUP: A1



ΔΙΑΣΤΑΣΕΙΣ	ΝΕΟΣ ΚΩΔΙΚΟΣ	*			MM	ΤΙΜΗ/m ²	ΤΙΜΗ/MM
25 mm (0,5×1,0 m)	1818211017	*	-	-	pc.	10 €	5 €

Φύλλο PE για σύστημα TBS

GROUP: A



ΔΙΑΣΤΑΣΕΙΣ	ΝΕΟΣ ΚΩΔΙΚΟΣ	*	ΚΩΔΙΚΟΣ			MM	ΤΙΜΗ/MM
0,2 mm (2,0×50 m)	1818183000	-	K-500200	-	100	m ²	1.5€

Παρατήρηση:

Χρησιμοποιείται για την κάλυψη του συστήματος πριν από την τοποθέτηση τσιμεντοκονίας

Εξαρτήματα ενδοδαπέδιας θέρμανσης

Περιμετρική ταινία διαστολής

GROUP: A



ΔΙΑΣΤΑΣΕΙΣ	ΝΕΟΣ ΚΩΔΙΚΟΣ	*	ΚΩΔΙΚΟΣ			MM	ΤΙΜΗ/MM
8×150	1818255002	-	0.1022	-	25	M	1.3 €

Παρατήρηση:

Χρήση για μόνωση μεταξύ ενδοδαπέδιας θέρμανσης και τοίχου .

Σετ αρμού διαστολής

GROUP: A

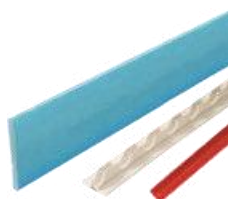

ΤΥΠΟΣ	ΝΕΟΣ ΚΩΔΙΚΟΣ	*			MM	ΤΙΜΗ/TMX.	ΤΙΜΗ/MM
PE αρμός	1800183007	-	-	2	m	1.4 €	1 €
Ράγα	1800209014	-	-	2	m	9.8 €	5 €



pipes in tube



carton box



pallet



Συλλέκτης ενδοδαπέδιας InoxFlow με παροχόμετρα και θέση για σερβοκινητήρα (UFST MAX series)

GROUP: E

ΔΙΑΣΤΑΣΕΙΣ (H×W×T) [mm]	ΝΕΟΣ ΚΩΔΙΚΟΣ	*	ΚΩΔΙΚΟΣ			MM	ΤΙΜΗ/ΜΜ
2 (362x190x84)	1316157139	-	-	-	1	pc.	Κ.Π.
3 (362x240x84)	1316157140	-	-	-	1	pc.	Κ.Π.
4 (362x290x84)	1316157141	-	-	-	1	pc.	Κ.Π.
5 (362x340x84)	1316157142	-	-	-	1	pc.	Κ.Π.
6 (362x390x84)	1316157143	-	-	-	1	pc.	255 €
7 (362x440x84)	1316157144	-	-	-	1	pc.	288 €
8 (362x490x84)	1316157145	-	-	-	1	pc.	Κ.Π.
9 (362x540x84)	1316157146	-	-	-	1	pc.	Κ.Π.
10 (362x590x84)	1316157147	-	-	-	1	pc.	Κ.Π.

Παρατηρήσεις :

Οι συλλέκτες είναι σχεδιασμένοι για "eurocone" ρακόρ G³/₄" και ρακόρ G³/₄".

Οι έξοδοι για κάθε κύκλωμα μεταξύ τους έχουν απόσταση 50mm. Τα παροχόμετρα ρυθμίζονται με εύρος **0 - 5,0 l/min**.

Οι σερβοκινητήρες πρέπει να διαθέτουν ρακόρ M30x1,5. Είσοδο επάνω - Έξοδος κάτω. Υδραυλική σύνδεση G1".



Συλλέκτης ενδοδαπέδιας InoxFlow με παροχόμετρα και θέση για σερβοκινητήρα (UFST series)

GROUP: E

ΔΙΑΣΤΑΣΕΙΣ (H×W×T) [mm]	ΝΕΟΣ ΚΩΔΙΚΟΣ	*	ΚΩΔΙΚΟΣ			MM	ΤΙΜΗ/ΜΜ
2 (362x190x84)	1316157077	-	-	-	1	pc.	Κ.Π.
3 (362x240x84)	1316157078	-	-	-	1	pc.	128 €
4 (362x290x84)	1316157079	-	-	-	1	pc.	155 €
5 (362x340x84)	1316157080	-	-	-	1	pc.	182 €
6 (362x390x84)	1316157081	-	-	-	1	pc.	212 €
7 (362x440x84)	1316157082	-	-	-	1	pc.	238 €
8 (362x490x84)	1316157083	-	-	-	1	pc.	268 €
9 (362x540x84)	1316157084	-	-	-	1	pc.	Κ.Π.
10 (362x590x84)	1316157085	-	-	-	1	pc.	Κ.Π.
11 (362x590x84)	1316157086	-	-	-	1	pc.	373 €
12 (362x590x84)	1316157085	-	-	-	1	pc.	412 €

Παρατηρήσεις :

Οι συλλέκτες είναι σχεδιασμένοι για "eurocone" ρακόρ G³/₄" και ρακόρ G³/₄".

Οι έξοδοι για κάθε κύκλωμα μεταξύ τους έχουν απόσταση 50mm. Τα παροχόμετρα ρυθμίζονται με εύρος **0 - 2,5 l/min**.

Οι σερβοκινητήρες πρέπει να διαθέτουν ρακόρ M30x1,5. Είσοδο επάνω - Έξοδος κάτω. Υδραυλική σύνδεση G1".



Plastic bend support

GROUP: A

ΔΙΑΣΤΑΣΕΙΣ	ΝΕΟΣ ΚΩΔΙΚΟΣ	*	ΚΩΔΙΚΟΣ			MM	ΤΙΜΗ/ΜΜ
-/14-18	1700218003	-	8058	50	200	pc.	1,3 €

Note:

Η πρώτη σειρά αφορά σωλήνες με προστατευτικό σωλήνα.



Αρσενικός μαστός από νίκελ για επέκταση συλλεκτών

GROUP: E

ΔΙΑΣΤΑΣΕΙΣ	ΝΕΟΣ ΚΩΔΙΚΟΣ	*	ΚΩΔΙΚΟΣ			MM	ΤΙΜΗ/ΜΜ
G1"	1300174042	-		10	100	pc.	10 €

Παρατήρηση:

Ακατάλληλο για πόσιμο νερό. Χρησιμοποιείται για την σύνδεση συλλεκτών με στοιχεία επέκτασης.



Ερμάρια συλλεκτών ενδοδαπέδιας

Ερμάριο συλλεκτών Slim+

GROUP: D

ΔΙΑΣΤΑΣΕΙΣ (H×W×T) [mm]	ΝΕΟΣ ΚΩΔΙΚΟΣ	*	ΚΩΔΙΚΟΣ			MM	ΤΙΜΗ/ΜΜ
750-850×550×110-160	1414183019	-		1	27	pc.	127 €
750-850×700×110-160	1414183020	-		1	21	pc.	143 €
750-850×850×110-160	1414183021	-		1	19	pc.	157 €

Στοιχεία αυτοματισμού- Basic+



Θερμοστάτης χώρου με LCD οθόνη

GROUP: A

ΔΙΑΣΤΑΣΕΙΣ	ΝΕΟΣ ΚΩΔΙΚΟΣ	*	ΚΩΔΙΚΟΣ			MM	ΤΙΜΗ/ΜΜ
230 V	1802265020		K-800222	-	1	pc.	78 €

Παρατήρηση:

Ο θερμοστάτης είναι σχεδιασμένος για τους σερβοκινητήρες, με κωδικό 1802003004 και 1802003006 και συνεργάζεται με τα τερματικά block, με κωδικό 1802212013, 1802212014, 1802212015, 1802212016. Απαιτούνται τουλάχιστον 3 καλώδια.



Τερματικό block (ψύξης-θέρμανσης) 6 ζωνών

GROUP: A

Version	ΝΕΟΣ ΚΩΔΙΚΟΣ	*	ΚΩΔΙΚΟΣ			MM	ΤΙΜΗ/ΜΜ
230 V	1802212015		K-800226	-	1	pc.	187 €



Σερβοκινητήρας 230V με αντάπτορα M30 x 1,5

GROUP: A

Version	ΝΕΟΣ ΚΩΔΙΚΟΣ	*	ΚΩΔΙΚΟΣ			MM	ΤΙΜΗ/ΜΜ
NC type	1802212036	-		-	1	pc.	47 €

Παρατήρηση:

Ο σερβοκινητήρας περιέχει δικό του M30x1,5 adapter.



Power adapter 230 V - 24 V for Basic+ terminal block

GROUP: A

	ΝΕΟΣ ΚΩΔΙΚΟΣ	*	ΚΩΔΙΚΟΣ			MM	ΤΙΜΗ/ΜΜ
	1802265040		K-800232	-	1	pc.	84 €



Ρευστοποιητής τιμετοκονίας

GROUP: A

	ΝΕΟΣ ΚΩΔΙΚΟΣ	*	ΚΩΔΙΚΟΣ			MM	ΤΙΜΗ/MM
	1800014001		-	-	10lt.	pc.	83 €

Tacker tool for clips

GROUP: K

	ΝΕΟΣ ΚΩΔΙΚΟΣ	*	ΚΩΔΙΚΟΣ			MM	ΤΙΜΗ/MM
	1950267002		K-200502	-	1	pc.	273 €

Το εργαλείο tacker έχει σχεδιαστεί για ταινία κλιπ ,δηλαδή στανταρ και κοντά κλιπ

Ανέμη σωλήνων ενδοδαπέδιας

GROUP: K

	ΝΕΟΣ ΚΩΔΙΚΟΣ	*	ΚΩΔΙΚΟΣ			MM	ΤΙΜΗ/MM
	1928270001		K-100620	-	1	pc.	224 €

TBS κόφτης διαμόρφωσης αυλακώσεων

GROUP: K

	ΝΕΟΣ ΚΩΔΙΚΟΣ	*	ΚΩΔΙΚΟΣ			MM	ΤΙΜΗ/MM
	1950267005		K-400300	-	1	pc.	246 €

Παρατήρηση:
Κόφτης TBS

TBS κόφτης διαμόρφωσης αυλακώσεων

GROUP: K

	ΝΕΟΣ ΚΩΔΙΚΟΣ	*	ΚΩΔΙΚΟΣ			MM	ΤΙΜΗ/MM
	1950267000		K-400400	-	1	pc.	143 €

Μετασηματιστής ρεύματος 230 V - 24 V για μπλόκ ακροδεκτών Basic+

GROUP: A

	ΝΕΟΣ ΚΩΔΙΚΟΣ	*	ΚΩΔΙΚΟΣ			MM	ΤΙΜΗ/MM
	1802265040		K-800232	-	1	pc.	84 €

Βάνες συλλέκτη με ρακόρ

GROUP: E

ΔΙΑΣΤΑΣΕΙΣ	ΝΕΟΣ ΚΩΔΙΚΟΣ	*	ΚΩΔΙΚΟΣ			MM	ΤΙΜΗ/MM
G1" / G1"	1300183006		K-600400	1	20	set	29 €

Παρατήρηση:
Σετ βάνες 1" να χρησιμοποιηθούν μόνο όταν συνδεθεί ο συλλέκτης από τη μια πλευρά.



Κυκλοφορητές 3F ορειχάλκινοι

ΠΕΡΙΓΡΑΦΗ	ΤΙΜΗ ΠΡΟ ΦΠΑ
UHR ΚΥΚΛΟΦΟΡΗΤΗΣ 1 1/2" 40-5F (200mm) μονοφασικός φλαντζωτός ορειχάλκινος	449 €
UHR ΚΥΚΛΟΦΟΡΗΤΗΣ 1 1/2" 40-8F (200mm) μονοφασικός φλαντζωτός ορειχάλκινος	482 €
UHR ΚΥΚΛΟΦΟΡΗΤΗΣ 1 1/2" 40-8 (200mm) 3 ταχυτήτων μονοφασικός φλαντζωτός χυτοσίδηρος	396 €
UHR ΚΥΚΛΟΦΟΡΗΤΗΣ 1 1/2" 40-12-3F (250mm) 3 ταχυτήτων τριφασικός φλαντζωτός χυτοσίδηρος	1.040 €
UHR ΚΥΚΛΟΦΟΡΗΤΗΣ 1 1/2" 40-18-3F (250mm) 3 ταχυτήτων τριφασικός φλαντζωτός χυτοσίδηρος	1.337 €
UHR ΚΥΚΛΟΦΟΡΗΤΗΣ 2" 50-80-3F (280mm) 3 ταχυτήτων τριφασικός φλαντζωτός χυτοσίδηρος	1.208 €
UHR ΚΥΚΛΟΦΟΡΗΤΗΣ 2" 50-12-3F (280mm) 3 ταχυτήτων τριφασικός φλαντζωτός χυτοσίδηρος	1.538 €
UHR ΚΥΚΛΟΦΟΡΗΤΗΣ 2" 50-18-3F (280mm) 3 ταχυτήτων τριφασικός φλαντζωτός χυτοσίδηρος	2.072 €
UHR ΚΥΚΛΟΦΟΡΗΤΗΣ 2" 1/2 65-8-3F (340mm) 3 ταχυτήτων τριφασικός φλαντζωτός χυτοσίδηρος	1.445 €
UHR ΚΥΚΛΟΦΟΡΗΤΗΣ 2" 1/2 65-12-3F (340mm) 3 ταχυτήτων τριφασικός φλαντζωτός χυτοσίδηρος	1.775 €
UHR ΚΥΚΛΟΦΟΡΗΤΗΣ 2" 1/2 65-18-3F (340mm) 3 ταχυτήτων τριφασικός φλαντζωτός χυτοσίδηρος	2.376 €



*Στις ανωτέρω τιμές δεν περιλαμβάνονται οι φλάντζες για την σύνδεση.

Εξαρτήματα σύνδεσης

ΠΕΡΙΓΡΑΦΗ ΕΙΔΟΥΣ	ΤΙΜΗ ΠΡΟ ΦΠΑ
ΣΕΤ ΦΛΑΝΤΖΕΣ DN 40	27 €
ΣΕΤ ΦΛΑΝΤΖΕΣ DN 50	33 €
ΣΕΤ ΦΛΑΝΤΖΕΣ DN 65	40 €
ΣΕΤ ΦΛΑΝΤΖΕΣ DN 80	46 €



*Στις ανωτέρω τιμές δεν περιλαμβάνονται οι φλάντζες για την σύνδεση.



Κυκλοφορητές 3 ταχυτήτων ορειχάλκινοι

ΠΕΡΙΓΡΑΦΗ	ΤΙΜΗ ΠΡΟ ΦΠΑ
UHP ΚΥΚΛΟΦΟΡΗΤΗΣ 1" 25-4S (180mm) 3 ταχυτήτων μονοφασικός ορειχάλκινος	149 €
UHP ΚΥΚΛΟΦΟΡΗΤΗΣ 1" 25-5S (180mm) 3 ταχυτήτων μονοφασικός ορειχάλκινος	152 €
UHP ΚΥΚΛΟΦΟΡΗΤΗΣ 1" 25-6S (180mm) 3 ταχυτήτων μονοφασικός ορειχάλκινος	155 €
UHP ΚΥΚΛΟΦΟΡΗΤΗΣ 1" 25-7S (180mm) 3 ταχυτήτων μονοφασικός ορειχάλκινος	182 €
UHP ΚΥΚΛΟΦΟΡΗΤΗΣ 1" 25-8S (180mm) 3 ταχυτήτων μονοφασικός ορειχάλκινος	291 €
UHP ΚΥΚΛΟΦΟΡΗΤΗΣ 1" 25-12S (180mm) 3 ταχυτήτων μονοφασικός ορειχάλκινος	558 €
UHP ΚΥΚΛΟΦΟΡΗΤΗΣ 1 ¼" 32-4S (180mm) 3 ταχυτήτων μονοφασικός ορειχάλκινος	152 €
UHP ΚΥΚΛΟΦΟΡΗΤΗΣ 1 ¼" 32-5S (180mm) 3 ταχυτήτων μονοφασικός ορειχάλκινος	155 €
UHP ΚΥΚΛΟΦΟΡΗΤΗΣ 1 ¼" 32-6S (180mm) 3 ταχυτήτων μονοφασικός ορειχάλκινος	159 €
UHP ΚΥΚΛΟΦΟΡΗΤΗΣ 1 ¼" 32-7S (180mm) 3 ταχυτήτων μονοφασικός ορειχάλκινος	188 €
UHP ΚΥΚΛΟΦΟΡΗΤΗΣ 1 ¼" 32-8S (180mm) 3 ταχυτήτων μονοφασικός ορειχάλκινος	347 €
UHP ΚΥΚΛΟΦΟΡΗΤΗΣ 1 ¼" 32-12S (180mm) 3 ταχυτήτων μονοφασικός ορειχάλκινος	693 €



*Στις ανωτέρω τιμές δεν περιλαμβάνονται ρακόρ.

Εξαρτήματα σύνδεσης

ΠΕΡΙΓΡΑΦΗ ΕΙΔΟΥΣ	ΤΙΜΗ ΠΡΟ ΦΠΑ
ΡΑΚΟΡ 1" ΜΑΥΡΟ (ΣΕΤ) ΜΕ ΤΣΙΜΟΥΧΑ	8 €
ΡΑΚΟΡ 1 1/4" ΜΑΥΡΟ (ΣΕΤ) ΜΕ ΤΣΙΜΟΥΧΑ	12 €
ΡΑΚΟΡ BALL-VAL 1" (ΣΕΤ)	20 €
ΡΑΚΟΡ BALL-VAL 1 1/4" (ΣΕΤ)	26 €



*Στις ανωτέρω τιμές δεν περιλαμβάνονται οι φλάντζες για την σύνδεση.



ΛΟΓΑΡΙΑΣΜΟΙ ΣΥΝΕΡΓΑΖΟΜΕΝΩΝ ΤΡΑΠΕΖΩΝ

ΕΠΩΝΥΜΙΑ	ΔΑΤΣΕΡΗΣ ΝΙΚΟΛΑΟΣ ΚΑΙ ΣΙΑ ΟΕ
ΕΘΝΙΚΗ ΤΡΑΠΕΖΑ	GR39 0110 4310 0000 4314 4009 339
ΠΕΙΡΑΙΩΣ	GR20 0172 7560 0057 5605 8737 360
ALPHA BANK	GR36 01406 6906 6900 2002 004 123
EUROBANK	GR54 0260 1670 0006 8020 0288 971

 **ΑΓΙΟΣ ΝΙΚΟΛΑΟΣ ΚΡΗΤΗ**

Κ. Καραμανλή 51
2841023150

 **ΜΕΤΑΜΟΡΦΩΣΗ, ΑΘΗΝΑ**

Αρτέμιδος 26
2114056400

 **ΗΡΑΚΛΕΙΟ, ΚΡΗΤΗ**

Θέση Αλώνα, Καρτερός
2810381410

 **Mechanical Solutions**

 **Mechanical.Solutions**

 **www.mechanicalsolutions.gr**